

SULLY - 654SX CW

650SX - LED 115 W



- **Type:** Projecteur de découpe
- **Source:** LED 115 W
- **Optique:** zoom 16° à 35° configurable en zoom 16° à 35°
- **Température de couleur:** Blanc froid

Projecteur de découpe

Le renouveau LED de la découpe théâtre classique

Sully 650SX est une série de découpes à zoom variable dotée d'une source LED 115 W blanc froid garantissant une qualité de blancs très élevée et un flux lumineux supérieur à une découpe halogène 2500 W équipée de filtre CTB. Grâce à l'association de cette nouvelle source LED et du célèbre système optique de la série 600SX, la découpe Sully offre un cadrage très nette et sans bavures et une excellente projection d'images. Le compartiment LED de la découpe Sully peut être interverti avec ceux des 600SX, Aledin 630SX et Quincy 420SX. C'est une découpe parfaite pour les opéras, les théâtres et les studios TV, que ce soit pour le grill, sur le latéral, ou à la face. Sully offre une alternative aux découpes type décharge.

Fonctions

- **Cassette double-glissière multifonction :** utilisation simultanée de gobos et iris. Net couteaux et net gobo simultanés
- **Fenêtre :** jusqu'à 8 couteaux simultanément. Se retirent pour une maintenance facile et se rentrent dans la fenêtre pour un transport sécurisé
- **Système de blocage des couteaux:** maintien des couteaux en position en toutes circonstances (blocage efficace jusqu'à 4 couteaux)
- **Porte-gobo universel :** gobos taille 'A', métal ou verre
- **Système de blocage du zoom :** blocage du zoom facile grâce à la poignée située sur la lanterne
- **Rotation de l'ensemble zoom / fenêtre / porte-accessoires sur 90° :** rotation de l'image projetée possible quelle que soit la position – pas de déplacement de lyre requis
- **Porte-filtre intérieur :** pour une utilisation longue durée de verres dépolis, colorés ou dichroïques
- **Temps de réponse ajustable :** gradation rapide ou lente afin de simuler l'inertie d'un filament halogène - réglage par DMX
- **Contrôle à distance universel :** système compatible DMX, RDM, Art-Net, sACN
- **Configuration à distance :** tous les paramètres peuvent être configurés via le protocole RDM ou par interface web
- **Réglage PWM :** choix de la fréquence de gradation PWM possible - mode continu disponible
- **DMX :** gradation 8 ou 16 bits et fonction stroboscope
- **Paramètres de la gradation :** choix de la courbe de gradation (linéaire ou carrée)
- **Réglage facile du zoom :** échelle graduée sur le côté du projecteur pour un réglage facile et rapide
- **Index de site :** repère d'inclinaison sur la fourche pour un repositionnement rapide

Optique

- **Longue durée de vie :** pas de changement de lampe, maintenance réduite
- **Choix de la température de couleur:** changement facile entre la trappe LED blanc chaud et blanc froid
- **Système optique SX :** optique à double-condenseur pour une définition exceptionnelle
- **Système optique double-condenseur traité en option:** jusqu'à 15% de flux lumineux supplémentaire
- **Zoom optique variable :** projection parfaite quel que soit l'angle. Contrôle indépendant de la taille de l'image et de la netteté. Commandes du zoom de chaque côté
- **Gradation électronique de la source de 0 à 100% :** variation d'intensité lumineuse sans paliers visibles même à faible niveau
- **Température de couleur constante :** stable pendant la gradation

Construction

- **Fabrication française:** contrôle total de tous les aspects de la production
- **Compartiments lampe interchangeables :** avec la série 600SX (halogène 1000/1200 W)
- **Alimentation :** électronique flicker-free intégrée pour une installation plug and play facilitée
- **Connecteurs d'alimentation :** entrée/sortie NeutriK® powerCON TRUE1 TOP pour chaînage des appareils
- **Ventilateur silencieux :** idéal pour les studios TV et les opéras
- **Gestion électronique de la régulation thermique :** garantit une performance maximale sans risque de surchauffe
- **Corps du projecteur :** tôle d'acier et peinture époxy assurent résistance et légèreté
- **Boutons et poignées imperdables :** garantie de sécurité supplémentaire pour la manipulation en hauteur ou pendant le transport
- **Pièces détachées et accessoires :** compatibles avec toute la gamme des découpes (halogène, décharge ou LED), ce qui réduit les coûts de fonctionnement
- **Accès facile à toutes les pièces :** nettoyage et maintenance faciles

Photo: 654SX

DSFR386_654SX_CW - 13/09/2021

Robert Juliat se réserve le droit de modifier sans préavis le contenu de ce document ou les caractéristiques de ses produits dans un souci permanent d'amélioration.

Robert Juliat S.A.S., 32 rue de Beaumont, 60530 Fresnoy-en-Thelle - France
Téléphone : +33 (0)3 44 26 51 89 - fax : +33 (0)3 44 26 90 79 - info@robertjuliat.fr
www.robertjuliat.fr



ROBERT JULIAT

Source (Rapport(s) rendu lumière disponible(s) à la fin du document)



- Type source: LED
- Puissance: 115W

Specifications LED	Puissance*	Flux*	Température de couleur*	IRC*
LED 115W CW	115 W	14 300 lm	5700K	93

(*) données fabricants

Optique

Caractéristiques

- Type: Zoom
- Angle du faisceau: 16° à 35°
configuration 16° à 35° possible
- Longueur focale: 131 - 268 mm

Filtre

- Forme: Carré
- Taille standard: 180x180 mm (7.1x7.1 in)
- Taille optionnelle: 185x185 mm (7.3x7.3 in)

Gobo

- Taille: A
- Matière: Métal
Verre

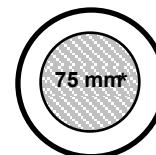

100 mm

*Taille maximale de l'image

Photométrie (Rapport(s) photométriques disponible(s) à la fin du document)

avec source LED 115W CW

• Optique @ 16°

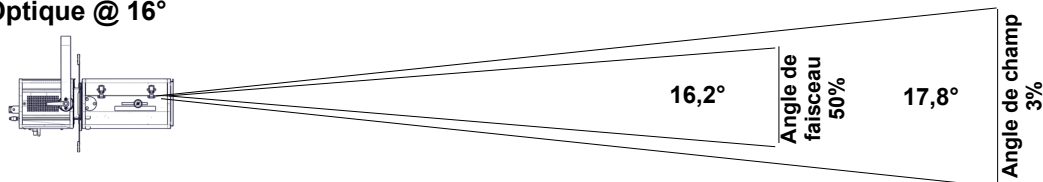

Intensité
162 300 cd

Flux total
8 040 lm

Rendement
61 lm/W

Distance	5 m	10 m	15 m	20 m	25 m	30 m
Diamètre	1,6 m	3,1 m	4,7 m	6,3 m	7,8 m	9,4 m
Eclairement	6 500 lux	1 650 lux	730 lux	410 lux	260 lux	190 lux
Distance	15 ft	35 ft	50 ft	65 ft	80 ft	100 ft
Diamètre	4,7 ft	11 ft	15,7 ft	20,4 ft	25,1 ft	31,3 ft
Eclairement	730 fc	140 fc	65 fc	39 fc	26 fc	17 fc

• Optique @ 35°

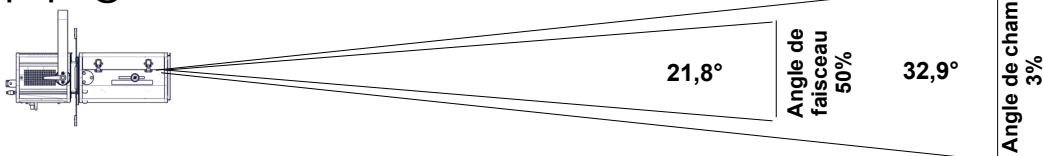

Intensité
69 000 cd

Flux total
8 760 lm

Rendement
66 lm/W

Distance	5 m	10 m	15 m	20 m	25 m	30 m
Diamètre	3 m	5,9 m	8,9 m	11,8 m	14,8 m	17,7 m
Eclairement	2 800 lux	700 lux	310 lux	180 lux	120 lux	80 lux
Distance	15 ft	35 ft	50 ft	65 ft	80 ft	100 ft
Diamètre	8,9 ft	20,7 ft	29,5 ft	38,4 ft	47,2 ft	59,1 ft
Eclairement	310 fc	60 fc	28 fc	17 fc	11 fc	7 fc

Contrôle à distance

- Protocole: USITT DMX512-A
RDM / Art-Net / sACN

- Connecteur d'entrée: 5 pins XLR mâle + etherCON RJ45
- Connecteur de sortie: 5 pins XLR femelle



• Charte DMX:

Mode 1 (1 circuits)

Obturbateur

Mode 2 (2 circuits)

Obturbateur
Obturbateur fin

Mode 3 (5 circuits)

Obturbateur
Strobe: durée
Strobe: vitesse
Temps de réponse
Mode de contrôle

Mode 4 (6 circuits)

Obturbateur
Obturbateur fin
Strobe: durée
Strobe: vitesse
Temps de réponse
Mode de contrôle

Dimensions et poids

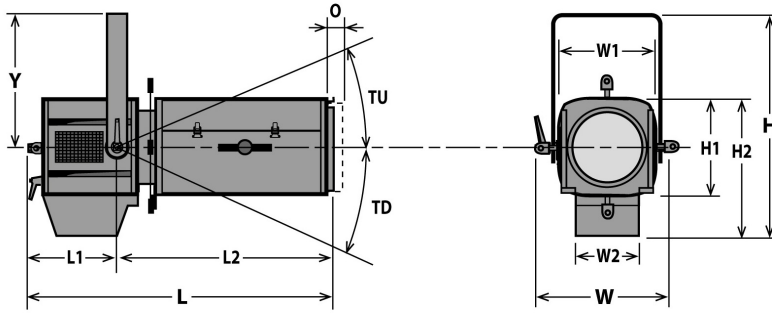

Poids: 13,6 kg (29,9 lbs)

Hauteur	Longueur	Largeur	Fourche	Tilt	Option
H= 463 mm (18,2 in)	L= 696 mm (27,4 in)	W= 330 mm (13 in)	Y= 280 mm (11 in)	TU= 63°	O= 25 mm (1 in)
H1= 208 mm (8,2 in)	L1= 240 mm (9,4 in)	W1= 208 mm (8,2 in)		TD= 90°	
H2= 284 mm (11,2 in)	L2= 456 mm (18 in)	W2= 136 mm (5,4 in)			

Emballage

- **Poids :** kg (0 lbs)
- **Volume :** 0,09 m³ (3,18 ft³)

Installation

- **Distance minimale entre l'appareil et une surface illuminée:** 0,8 m (2,6 ft)
- **Position d'utilisation:**

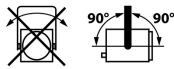

Construction

- **Matière:** Tôle d'acier - Aluminium
- **Couleur:** Noir
- **Refroidissement:** Ventilateur silencieux asservi
- **Température ambiante maximale (Ta):** 40°C (104°F)
- **Température maximale du produit (Tc) :** 52°C (125,6°F)
- **Energie totale dissipée:** 444 BTU/h
- **Indice de protection:** IP20

Compatibilité électrique

- 220/230 V - 50 Hz
- 245 V - 50 Hz
- 110/120 V - 60 Hz
- 208 V - 60 Hz
- 220/230 V - 60 Hz
- 100 V - 50 Hz
- 100 V - 60 Hz
- Sélection: détection automatique

Garantie

- **Produit: 3 ans**
Voir Conditions Générales de Vente

Acoustique

- **Niveau sonore:** < 22,8 dB(A)

Approbations



Raccordement secteur



- **Type:** cordon détachable avec connecteur Neutrik powerCON TRUE1 TOP (inclus)
- **Câble:** H07RNF 3G1.5
- **Longueur:** 3 m (9,8 ft)
- **Connecteur d'alimentation:** CEE 7/7 (2P+T NF/Schuko)

Consommation électrique

Tension	Fréquence	Courant	Puissance	Facteur de puissance
230 V	50 Hz	0,7 A	130 W	0,81
120 V	60 Hz	1,15 A	135 W	0,98
100 V	60 Hz	1,4 A	135 W	0,96





Alimentation

- **Alimentation:** Intégrée - électronique – sans scintillement (flicker free) avec PFC
- **Contrôle:** / DMX
- **Protection:** Principal: 2x fusibles 5x20 T 6.3A /
- **Chainage:** Neutrik powerCON TRUE1 TOP - Maximum 22 unités (230V) / 12 unités (120V)













Modèle









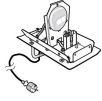

654SX CW	Projecteur de découpe LED 115 W - 654SX CW Sully - Blanc froid - 16/35°
-----------------	---

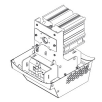
Options

CAV600E	Cassette avant à double-glissière pour accessoires 185x185mm	
CAV600	Cassette avant à double-glissière pour accessoires 180x180mm	
PCP1716A	Connecteur d'alimentation IEC60309 6h 16A 2P+T bleu (P17)	
APH 68LEDM	Double-condenseur spécial LED	
FCD600PV	Fourche coudée	

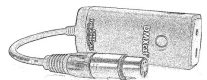
Accessoires

D8	Couteau pour série SX 4 inclus	
PF500M2	Porte-filtre métal 180x180mm 1 inclus	
SGUX	Porte-gobo universel (métal, verre, dépoli) taille "A" 1 inclus	
IWSX755	Iris avec support (fermeture partielle) - Poids: 0,26 Kg	
PF600M2	Porte-filtre métal 185x185mm	
G500	Grille 180x180mm	
CAV600A	Cassette avant à double-glissière pour accessoires 180x180mm - Poids: 0,43 Kg	
CAV600AE	Cassette avant à double-glissière pour accessoires 185x185mm - Poids: 0,45 Kg	
RPF613	Rallonge de cassette avant 180x180mm pour accessoires 215x215mm sans ventilation (recommandée pour couleurs saturées sur 613SX/663SX) - Poids: 1,5 Kg	
RPF613E	Rallonge de cassette avant 180x180mm pour accessoires 245x245mm sans ventilation (recommandée pour couleurs saturées sur 613SX/663SX)	
APH 68LED	Double-condenseur spécial LED - Poids: 0,58 Kg	
		

T/600SX	Trappe pour lampes halogène 1000/1200W GX9.5 - câble alimentation 3 mètres avec connecteur CEE 7/7 (2P+T NF/SCHUKO) - Poids: 1,36 Kg	
T/600VSX	Trappe pour lampes halogène 1000/1200W G22 avec ventilateur - câble alimentation 3 mètres avec connecteur CEE 7/7 (2P+T NF/SCHUKO) - Poids: 2,03 Kg	
T/650SXWW	Trappe LED SULLY 115W - Blanc chaud - câble alimentation 3 mètres avec connecteur CEE 7/7 (2P+T NF/SCHUKO) - Poids: 2,27 Kg	
VD120	Verre dépoli 120x120mm	
FCD600	Fourche coudée	
TH600	"Top hat" - nez anti-halo simplifié 180x180mm (sans câble de sécurité)	
DMXcat	Testeur multifonctions DMX/RDM Bluetooth - City Theatrical DMXcat®	
876	Crochet acier 40x10 à vis M10 L=28mm pour tube Ø35 à 50mm - CMU: 50Kg - Poids: 1,25 Kg	
880	Crochet acier 40x10 à vis M10 L=28mm pour tube Ø50 à 63mm - CMU: 50Kg - Poids: 1,36 Kg	
CS2	Câble de sécurité Ø3mm L= 600mm - CMU: 75 Kg	

• Optique @ 16°

Flux total	Flux du faisceau	Rendement	Intensité	Température CCT	Delta uv
8 040 Lm	7 270 Lm	61 Lm/W	162 300 Cd	5 320 K	0.0027

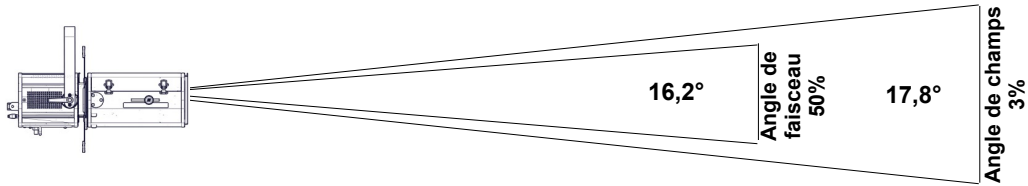

Distance	5 m	10 m	15 m	20 m	25 m	30 m
Diamètre	1,6 m	3,1 m	4,7 m	6,3 m	7,8 m	9,4 m
Eclaircement	6 500 lux	1 650 lux	730 lux	410 lux	260 lux	190 lux
Distance	15 ft	35 ft	50 ft	65 ft	80 ft	100 ft
Diamètre	4,7 ft	11 ft	15,7 ft	20,4 ft	25,1 ft	31,3 ft
Eclaircement	730 fc	140 fc	65 fc	39 fc	26 fc	17 fc

• Optique @ 26°

Flux total	Flux du faisceau	Rendement	Intensité	Température CCT	Delta uv
8 150 Lm	7 330 Lm	62 Lm/W	85 600 Cd	5 400 K	0.0025

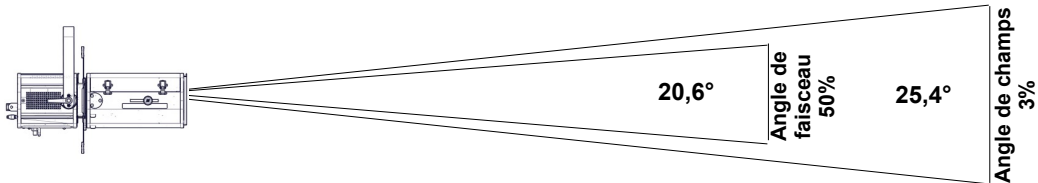

Distance	5 m	10 m	15 m	20 m	25 m	30 m
Diamètre	2,3 m	4,5 m	6,8 m	9 m	11,3 m	13,5 m
Eclaircement	3 450 lux	860 lux	390 lux	220 lux	140 lux	100 lux
Distance	15 ft	35 ft	50 ft	65 ft	80 ft	100 ft
Diamètre	6,8 ft	15,8 ft	22,5 ft	29,3 ft	36,1 ft	45,1 ft
Eclaircement	390 fc	70 fc	35 fc	21 fc	14 fc	9 fc

• Optique @ 35°

Flux total	Flux du faisceau	Rendement	Intensité	Température CCT	Delta uv
8 760 Lm	7 940 Lm	66 Lm/W	69 000 Cd	5 220 K	0.0024

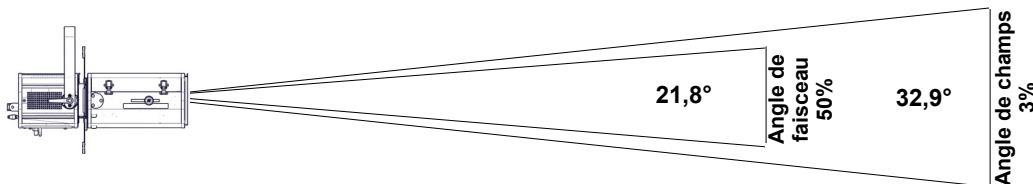

Distance	5 m	10 m	15 m	20 m	25 m	30 m
Diamètre	3 m	5,9 m	8,9 m	11,8 m	14,8 m	17,7 m
Eclaircement	2 800 lux	700 lux	310 lux	180 lux	120 lux	80 lux
Distance	15 ft	35 ft	50 ft	65 ft	80 ft	100 ft
Diamètre	8,9 ft	20,7 ft	29,5 ft	38,4 ft	47,2 ft	59,1 ft
Eclaircement	310 fc	60 fc	28 fc	17 fc	11 fc	7 fc

• Optique @ 16°

Flux total	Flux du faisceau	Rendement	Intensité	Température CCT	Delta uv
9 270 Lm			183 900 Cd	5 530 K	

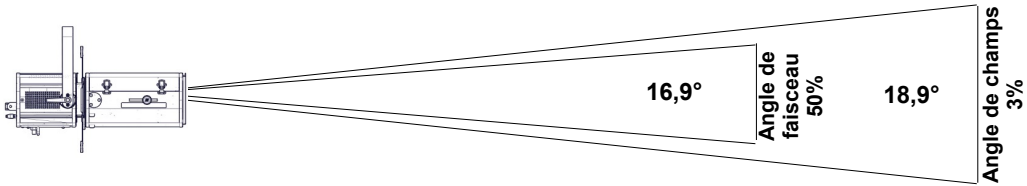

Distance	5 m	10 m	15 m	20 m	25 m	30 m
Diamètre	1,7 m	3,3 m	5 m	6,7 m	8,3 m	10 m
Eclairement	7 400 lux	1 850 lux	820 lux	460 lux	300 lux	210 lux
Distance	15 ft	35 ft	50 ft	65 ft	80 ft	100 ft
Diamètre	5 ft	11,7 ft	16,6 ft	21,6 ft	26,6 ft	33,3 ft
Eclairement	820 fc	160 fc	75 fc	44 fc	29 fc	19 fc

• Optique @ 35°

Flux total	Flux du faisceau	Rendement	Intensité	Température CCT	Delta uv
9 850 Lm			79 200 Cd	5 450 K	

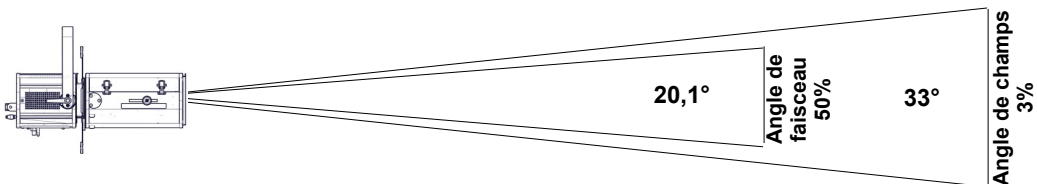

Distance	5 m	10 m	15 m	20 m	25 m	30 m
Diamètre	3 m	5,9 m	8,9 m	11,8 m	14,8 m	17,8 m
Eclairement	3 200 lux	800 lux	360 lux	200 lux	130 lux	90 lux
Distance	15 ft	35 ft	50 ft	65 ft	80 ft	100 ft
Diamètre	8,9 ft	20,7 ft	29,6 ft	38,5 ft	47,4 ft	59,2 ft
Eclairement	360 fc	65 fc	32 fc	19 fc	13 fc	8 fc

CCT	DeltaUV	IRC Ra	IRC R9	CQS Qa	TM30-18 Rf	TM30-18 Rg	TLCI	SSI [D5356]
5 360K	0,0032	93	61	93	92	102	89	71

IRC - Indice de Rendu des Couleurs CIE

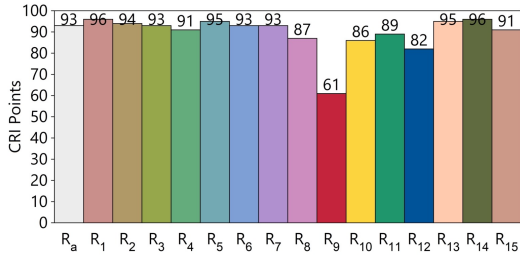

TLCI - Indice d'uniformité d'éclairage de la télévision

Test : CCT = D5357 (0.0)
 TLCI-2012 : 89 (D5357)

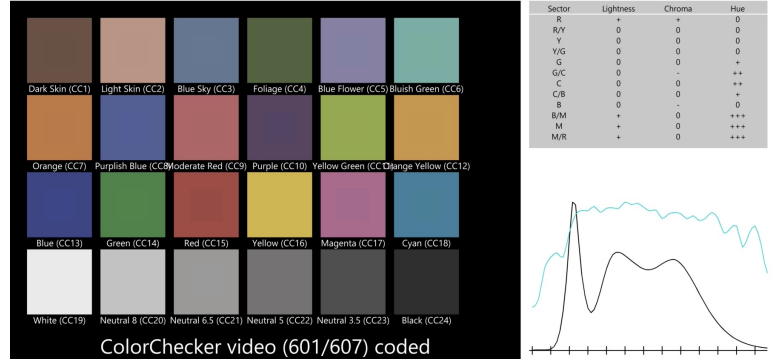

CQS - Echelle de la Qualité de Couleur NIST

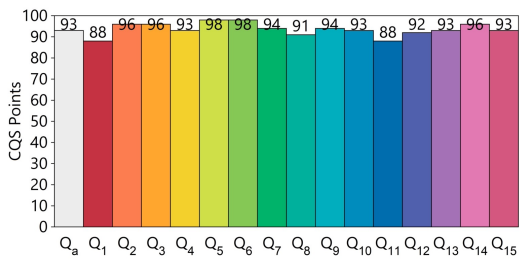

Rapport du rendu des couleurs ANSI/IES TM-30-18

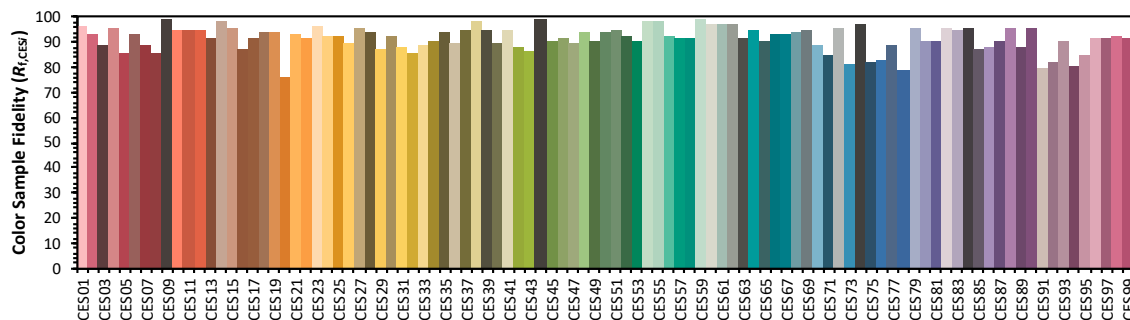
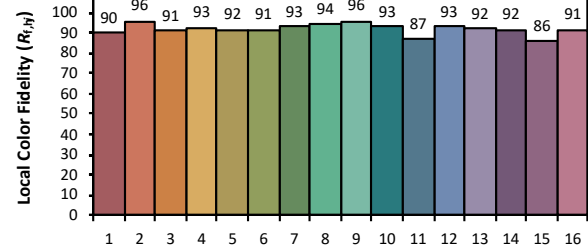
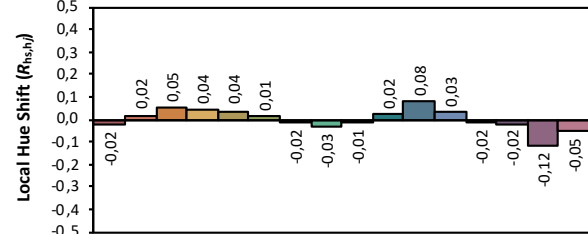
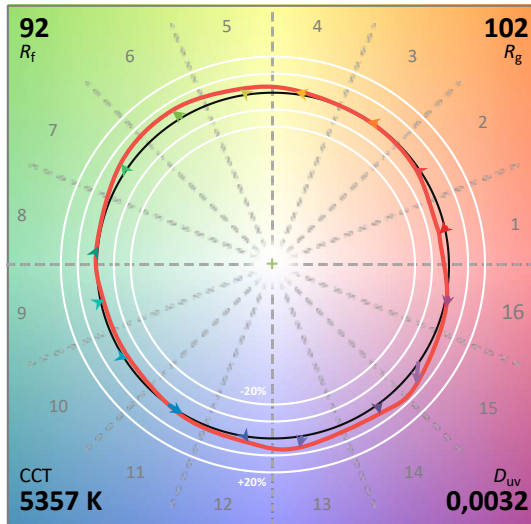
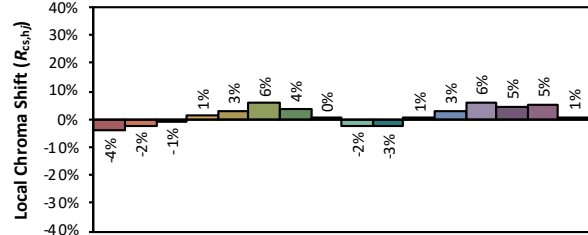
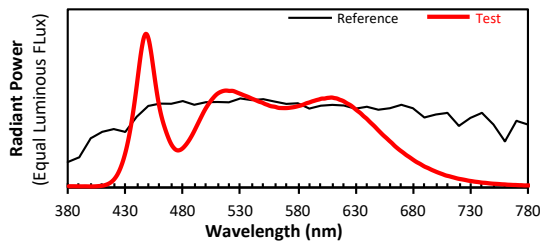

Les couleurs sont données à titre indicatif uniquement. Rapport généré avec IES TM-30-18 Calculator Version 2.00