



 **BOSCH**

# EasyHeat 500 | UniversalHeat 600



Robert Bosch Power Tools GmbH  
70538 Stuttgart  
GERMANY

[www.bosch-pt.com](http://www.bosch-pt.com)

1 609 92A 66S (2020.12) T / 61



1 609 92A 66S

- de Originalbetriebsanleitung
- en Original instructions
- fr Notice originale
- es Manual original
- pt Manual original
- it Istruzioni originali
- nl Oorspronkelijke gebruiksaanwijzing
- da Original brugsanvisning
- sv Bruksanvisning i original
- no Original driftsinstruks
- fi Alkuperäiset ohjeet
- el Πρωτότυπο οδηγιών χρήσης
- tr Orijinal işletme talimatı
- ar دليل التشغيل الأصلي



Deutsch .....	Seite	6
English .....	Page	9
Français .....	Page	13
Español .....	Página	17
Portugués .....	Página	21
Italiano .....	Pagina	24
Nederlands .....	Pagina	28
Dansk .....	Side	32
Svensk .....	Sidan	35
Norsk .....	Side	38
Suomi .....	Sivu	42
Ελληνικά .....	Σελίδα	45
Türkçe .....	Sayfa	49
عربي .....	الصفحة	54
CE .....		I

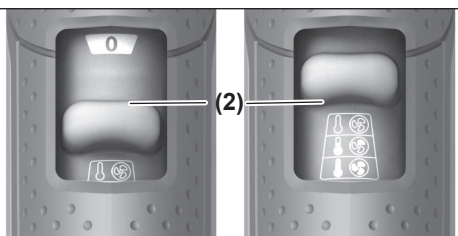

**EasyHeat 500**

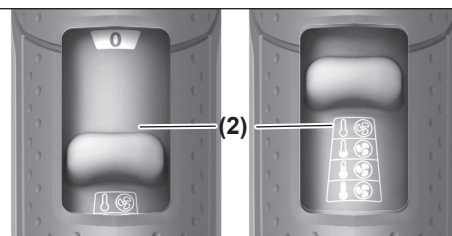

**UniversalHeat 600**

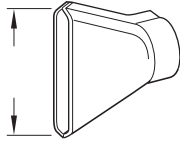
**A**

75 mm 1 609 390 451  
50 mm 1 609 201 795

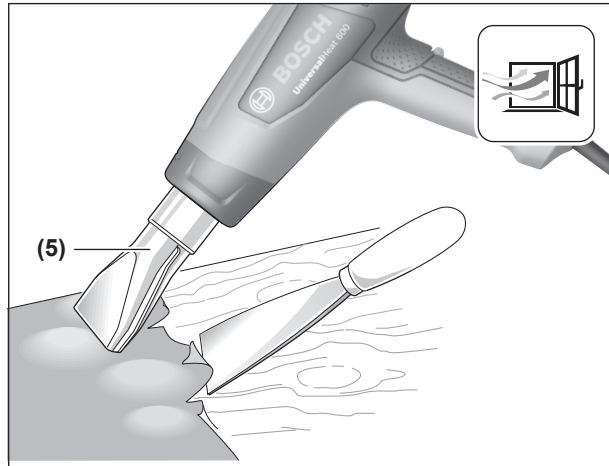
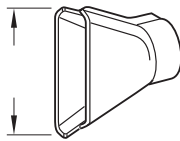
**B**

75 mm 1 609 390 452  
50 mm 1 609 201 796

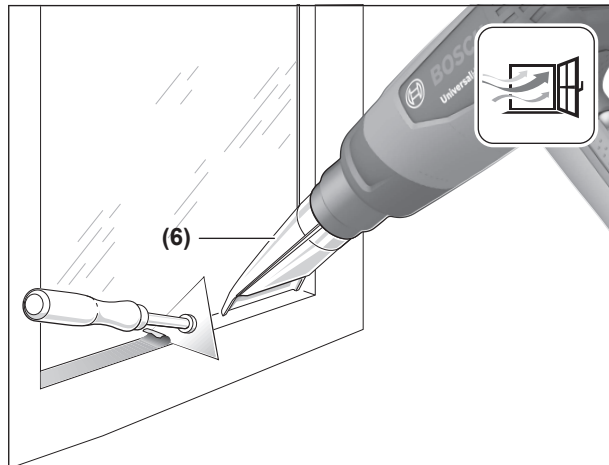
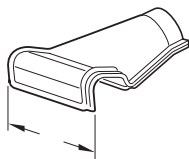
**C**

80 mm 1 609 201 751

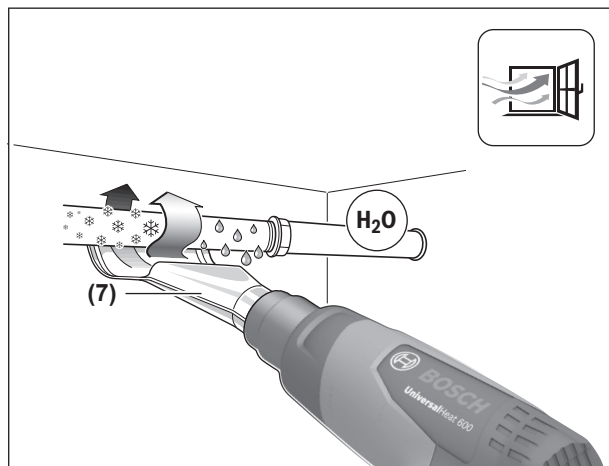

**D**

32 mm 1 609 390 453

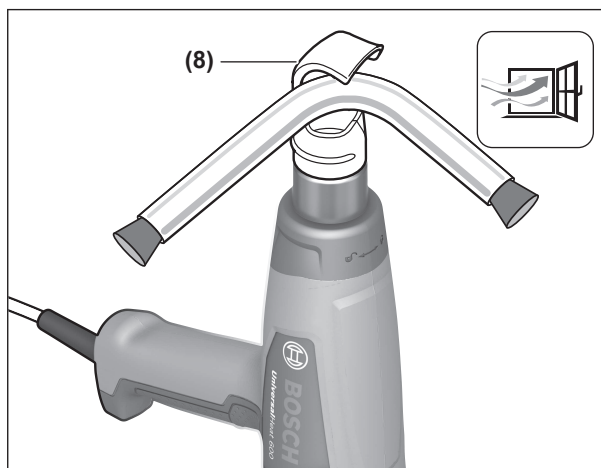
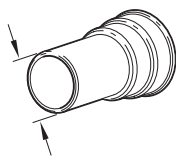
**E**

Ø 20 mm 1 609 201 648

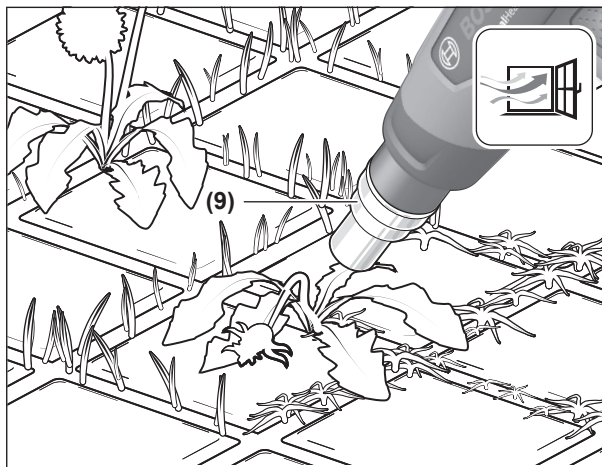
**F**

32 mm 1 609 390 453

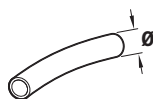

Ø 1,6–4,8 mm 1 609 201 812  
 Ø 4,8–9,5 mm 1 609 201 813

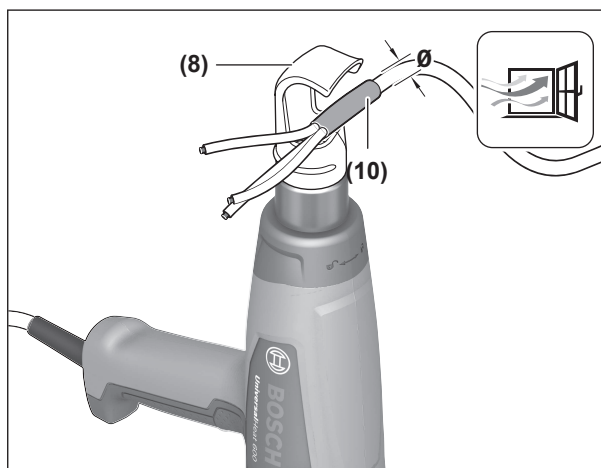

## Deutsch

### Sicherheitshinweise



**Lesen Sie alle Sicherheitshinweise und Anweisungen.** Versäumnisse bei der Einhaltung der Sicherheitshinweise und Anweisungen können elektrischen Schlag, Brand und/oder schwere Verletzungen verursachen.

**Bewahren Sie alle Sicherheitshinweise und Anweisungen für die Zukunft auf.**

- ▶ **Dieses Heißluftgebläse ist nicht vorgesehen für die Benutzung durch Kinder und Personen mit eingeschränkten physischen, sensorischen oder geistigen Fähigkeiten oder mangelnder Erfahrung und Wissen. Dieses Heißluftgebläse kann von Kindern ab 8 Jahren und Personen mit eingeschränkten physischen, sensorischen oder geistigen Fähigkeiten oder mangelnder Erfahrung und Wissen benutzt werden, wenn sie durch eine für ihre Sicherheit verantwortliche Person beaufsichtigt werden oder von dieser im sicheren Umgang mit dem Heißluftgebläse eingewiesen worden sind und die damit verbundenen Gefahren verstehen.** Andernfalls besteht die Gefahr von Fehlbedienung und Verletzungen.
- ▶ **Beaufsichtigen Sie Kinder bei Benutzung, Reinigung und Wartung.** Damit wird sichergestellt, dass Kinder nicht mit dem Heißluftgebläse spielen.
- ▶ **Gehen Sie sorgsam mit dem Elektrowerkzeug um.** Das Elektrowerkzeug erzeugt starke Hitze, die zu

erhöhter Brand- und Explosionsgefahr führt.

- ▶ **Seien Sie besonders vorsichtig, wenn Sie in der Nähe brennbarer Materialien arbeiten.** Der heiße Luftstrom bzw. die heiße Düse können Staub oder Gase entzünden.
- ▶ **Arbeiten Sie mit dem Elektrowerkzeug nicht in explosionsgefährdeter Umgebung.**
- ▶ **Richten Sie den heißen Luftstrom nicht für längere Zeit auf ein und dieselbe Stelle.** Leicht entzündliche Gase können z.B. bei der Bearbeitung von Kunststoffen, Farben, Lacken oder ähnlichen Materialien entstehen.
- ▶ **Beachten Sie, dass Wärme zu verdeckten brennbaren Materialien geleitet werden und diese entzünden kann.**
- ▶ **Legen Sie das Elektrowerkzeug nach Gebrauch sicher ab und lassen Sie es vollständig auf den Ablageflächen auskühlen, bevor Sie es wegpacken.** Die heiße Düse kann Schaden anrichten.
- ▶ **Lassen Sie das eingeschaltete Elektrowerkzeug nicht unbeaufsichtigt.**
- ▶ **Bewahren Sie unbenutzte Elektrowerkzeuge außerhalb der Reichweite von Kindern auf. Lassen Sie Personen das Elektrowerkzeug nicht benutzen, die mit diesem nicht vertraut sind oder diese Anweisungen nicht gelesen haben.** Elektrowerkzeuge sind gefährlich, wenn sie von unerfahrenen Personen benutzt werden.
- ▶ **Halten Sie das Elektrowerkzeug von Regen oder Nässe fern.** Das Eindringen von Wasser in ein Elektrowerkzeug erhöht das Risiko eines elektrischen Schlages.
- ▶ **Zweckentfremden Sie das Kabel nicht, um das Elektrowerkzeug zu tragen, aufzuhängen oder um den Stecker aus der Steckdose zu ziehen.** Halten Sie das Kabel fern von Hitze oder Öl. Beschädigte oder verwickelte Kabel erhöhen das Risiko eines elektrischen Schlages.
- ▶ **Tragen Sie immer eine Schutzbrille.** Eine Schutzbrille verringert das Risiko von Verletzungen.
- ▶ **Ziehen Sie den Stecker aus der Steckdose, bevor Sie Geräteeinstellungen vornehmen, Zubehörteile wechseln oder das Elektrowerkzeug weglegen.** Diese Vorsichtsmaßnahme verhindert den unbeabsichtigten Start des Elektrowerkzeuges.
- ▶ **Überprüfen Sie vor jeder Benutzung Elektrowerkzeug, Kabel und Stecker. Benutzen Sie das Elektrowerkzeug nicht, sofern Sie Schäden feststellen. Öffnen Sie das Elektrowerkzeug nicht selbst und lassen Sie es nur von qualifiziertem Fachpersonal und nur mit Original-Ersatzteilen reparieren.** Beschädigte Elektrowerkzeuge, Kabel und Stecker erhöhen das Risiko eines elektrischen Schlages.



**Belüften Sie Ihren Arbeitsplatz gut.** Beim Arbeiten entstehende Gase und Dämpfe sind häufig gesundheitsschädlich.

- ▶ **Tragen Sie Schutzhandschuhe und berühren Sie die heiße Düse nicht.** Es besteht Verbrennungsgefahr.

- ▶ **Richten Sie den heißen Luftstrom nicht auf Personen oder Tiere.**
- ▶ **Verwenden Sie das Elektrowerkzeug nicht als Haartrockner.** Der austretende Luftstrom ist wesentlich heißer als bei einem Haartrockner.
- ▶ **Achten Sie darauf, dass keine Fremdkörper in das Elektrowerkzeug gelangen.**
- ▶ **Der Abstand der Düse zum Werkstück richtet sich nach dem zu bearbeitenden Material (Metall, Kunststoff etc.) und beabsichtigter Bearbeitungsart.** Machen Sie immer erst einen Test bezüglich Luftmenge und Temperatur.
- ▶ **Wenn der Betrieb des Elektrowerkzeugs in feuchter Umgebung nicht vermeidbar ist, verwenden Sie einen Fehlerstromschutzschalter.** Der Einsatz eines Fehlerstromschutzschalters vermindert das Risiko eines elektrischen Schlages.
- ▶ **Benutzen Sie das Elektrowerkzeug nicht mit beschädigtem Kabel. Berühren Sie das beschädigte Kabel nicht und ziehen Sie den Netzstecker, wenn das Kabel während des Arbeitens beschädigt wird.** Beschädigte Kabel erhöhen das Risiko eines elektrischen Schlages.

## Produkt- und Leistungsbeschreibung

Bitte beachten Sie die Abbildungen im vorderen Teil der Betriebsanleitung.

### Technische Daten

Heißluftgebläse		EasyHeat 500	UniversalHeat 600
Sachnummer		<b>3 603 BA6 0..</b>	<b>3 603 BA6 1..</b>
Nennaufnahmeleistung	W	1600	1800
Luftmenge	l/min	240/450	200 <sup>A)</sup> /350 <sup>A)</sup> /500 <sup>A)</sup>
Temperatur am Düsenausgang <sup>B)</sup>	°C	300/500	50 <sup>A)</sup> /300 <sup>A)</sup> /600 <sup>A)</sup>
Temperatur-Messgenauigkeit		±10 %	±10 %
Gewicht entsprechend EPTA-Procedure 01:2014	kg	0,47	0,53
Schutzklasse		□/II	□/II

A) Die Luftmenge erhöht sich durch die Zunahme der Temperatur von 50 °C auf 300 °C/600 °C. Der Lüfter dreht sich in allen Leistungsstufen gleich schnell.

B) bei 20 °C Umgebungstemperatur, ca.

Die Angaben gelten für eine Nennspannung [U] von 230 V. Bei abweichenden Spannungen und in länderspezifischen Ausführungen können diese Angaben variieren.

### Geräusch-/Vibrationsinformation

Der A-bewertete Schalldruckpegel des Elektrowerkzeugs ist typischerweise kleiner als **70 dB(A)**.

Schwingungsgesamtwerte  $a_h$  (Vektorsumme dreier Richtungen) und Unsicherheit K:  $a_h \leq 2,5 \text{ m/s}^2$ ,  $K=1,5 \text{ m/s}^2$ .

### Bestimmungsgemäßer Gebrauch

Das Elektrowerkzeug ist bestimmt zum Entfernen von Farbanstrichen, Auftauen von Wasserleitungen, Verformen von Kunststoff, Lösen von Klebeverbindungen, Unkrautvernichten und zum Erwärmen von Schrumpfschläuchen.

Das Elektrowerkzeug ist zum handgeführten, beaufsichtigten Gebrauch bestimmt.

### Abgebildete Komponenten

Die Nummerierung der abgebildeten Komponenten bezieht sich auf die Darstellung des Elektrowerkzeugs auf der Grafikkarte.

- (1) Ablagefläche
- (2) Ein-/Ausschalter und Leistungsstufen
- (3) Düse
- (4) Wärmeschutz, abnehmbar (**UniversalHeat 600**)
- (5) Flächendüse<sup>a)</sup>
- (6) Glasschutzdüse<sup>a)</sup>
- (7) Winkeldüse<sup>a)</sup>
- (8) Reflektordüse<sup>a)</sup>
- (9) Reduzierdüse<sup>a)</sup>
- (10) Schrumpfschlauch<sup>a)</sup>

a) **Abgebildetes oder beschriebenes Zubehör gehört nicht zum Standard-Lieferumfang. Das vollständige Zubehör finden Sie in unserem Zubehörprogramm.**

## Betrieb

### Inbetriebnahme

- ▶ **Beachten Sie die Netzspannung!** Die Spannung der Stromquelle muss mit den Angaben auf dem Typenschild des Elektrowerkzeugs übereinstimmen.

**Rauchentwicklung bei der ersten Inbetriebnahme**

Ab Werk sind die Metalloberflächen mit einer Beschichtung vor Korrosion geschützt. Diese Schutzschicht verdampft bei der ersten Inbetriebnahme.

**Einschalten**

Schieben Sie den Ein-/Ausschalter **(2)** nach oben.







**Ausschalten**

Schieben Sie den Ein-/Ausschalter **(2)** nach unten in Stellung **0**.

- **UniversalHeat 600: Lassen Sie das Elektrowerkzeug nach längerem Arbeiten mit hoher Temperatur vor dem Ausschalten zur Abkühlung kurze Zeit in der Leistungsstufe 50 °C laufen.**

**Leistungsstufe wählen**

Mit dem Ein-/Ausschalter **(2)** können Sie zwischen verschiedenen Leistungsstufen wählen:

EasyHeat 500			UniversalHeat 600		
Stufe	°C	l/min	Stufe	°C	l/min
	–	–		50	200
	300	240		300	350
	500	450		600	500

**UniversalHeat 600:**

- **Beim Umschalten von 50 °C auf 300 °C/600 °C ändert sich die Drehzahl  und damit das Betriebsgeräusch des Gebläses nicht.**

Die Leistungsstufe 50 °C ist geeignet zum Abkühlen eines erhitzten Werkstücks oder zum Trocknen von Farbe. Sie ist ebenso geeignet, um das Elektrowerkzeug vor dem Abstellen oder dem Wechsel der Aufsatzdüsen abzukühlen.

**Arbeitshinweise**

- **Ziehen Sie vor allen Arbeiten am Elektrowerkzeug den Netzstecker aus der Steckdose.**

**Hinweis:** Bringen Sie die Düse **(3)** nicht zu nah an das zu bearbeitende Werkstück. Der entstehende Luftstau kann zur Überhitzung des Elektrowerkzeugs führen.

**Wärmeschutz abnehmen (UniversalHeat 600)**

Für Arbeiten an besonders engen Stellen können Sie den Wärmeschutz **(4)** durch Drehen abnehmen.

- **Vorsicht vor der heißen Düse!** Bei Arbeiten ohne Wärmeschutz besteht erhöhte Verbrennungsgefahr.

Zum Abnehmen bzw. Aufsetzen des Wärmeschutzes **(4)** schalten Sie das Elektrowerkzeug aus und lassen es abkühlen.

Zum schnelleren Abkühlen können Sie das Elektrowerkzeug auch kurz mit der niedrigsten einstellbaren Temperatur laufen lassen.



Drehen Sie zum Abnehmen den Wärmeschutz **(4)** in Richtung des geöffneten Schlosses.



Zum Anbringen setzen Sie den Wärmeschutz **(4)** auf und drehen ihn in Richtung des geschlossenen Schlosses.

**Elektrowerkzeug abstellen**

Stellen Sie das Elektrowerkzeug auf den Ablageflächen **(1)** ab, um es abkühlen zu lassen oder um beide Hände zum Arbeiten frei zu haben.

- **Arbeiten Sie mit dem abgestellten Elektrowerkzeug besonders vorsichtig!** Sie können sich an der heißen Düse oder am heißen Luftstrom verbrennen.

Positionieren Sie das Elektrowerkzeug auf einer ebenen, stabilen Fläche. Stellen Sie sicher, dass es nicht umkippen kann. Sichern Sie das Kabel außerhalb Ihres Arbeitsbereiches so, dass es das Elektrowerkzeug nicht umwerfen oder herunterziehen kann.

Schalten Sie das Elektrowerkzeug bei längerem Nichtgebrauch aus und ziehen Sie den Netzstecker.

**Arbeitsbeispiele (siehe Bilder A–F)**

Die Abbildungen der Arbeitsbeispiele finden Sie auf den Grafikeiten.

Der Abstand der Düse zum Werkstück richtet sich nach dem zu bearbeitenden Material (Metall, Kunststoff etc.) und der beabsichtigten Bearbeitungsart.

Die optimale Temperatur für die jeweilige Anwendung lässt sich durch praktischen Versuch ermitteln.

Machen Sie immer erst einen Test bezüglich Luftmenge und Temperatur. Beginnen Sie mit einem größeren Abstand und einer niedrigen Leistungsstufe. Passen Sie Abstand und Leistungsstufe dann nach Bedarf an.

Wenn Sie sich nicht sicher sind, welches Material Sie bearbeiten oder wie die Wirkung der Heißluft auf das Material ist, dann testen Sie die Wirkung an einer verdeckten Stelle.

Sie können bei allen Arbeitsbeispielen außer „Lack von Fensterrahmen entfernen“ ohne Zubehör arbeiten. Der Einsatz der vorgeschlagenen Zubehörteile vereinfacht jedoch die Arbeit und erhöht die Qualität des Ergebnisses wesentlich.

- **Vorsicht beim Düsenwechsel! Berühren Sie die heiße Düse nicht. Lassen Sie das Elektrowerkzeug abkühlen und tragen Sie beim Wechsel Schutzhandschuhe.** Sie können sich an der heißen Düse verbrennen.

Zum schnelleren Abkühlen können Sie das Elektrowerkzeug auch kurz mit der niedrigsten einstellbaren Temperatur laufen lassen.

**Lack entfernen/Kleber lösen (siehe Bild A)**

Setzen Sie die Flächendüse **(5)** (Zubehör) auf. Weichen Sie den Lack kurz mit Heißluft auf und heben Sie ihn mit einem sauberen Spachtel ab. Lange Hitzeeinwirkung verbrennt den Lack und erschwert das Entfernen.

Viele Klebemittel werden durch Wärme weich. Bei erwärmtem Kleber können Sie Verbindungen trennen oder überschüssigen Kleber entfernen.

**Lack von Fensterrahmen entfernen (siehe Bild B)**

- **Verwenden Sie unbedingt die Glasschutzdüse **(6)** (Zubehör).** Es besteht Glasbruchgefahr.



Auf profilierten Flächen können Sie den Lack mit einem passenden Spachtel abheben und mit einer weichen Drahtbürste abbürsten.

#### Wasserleitungen auftauen (siehe Bild C)

- **Prüfen Sie vor dem Erwärmen, ob es sich tatsächlich um eine Wasserleitung handelt.** Wasserleitungen sind oft äußerlich nicht von Gasleitungen zu unterscheiden. Gasleitungen dürfen keinesfalls erwärmt werden.

Setzen Sie die Winkeldüse (7) (Zubehör) auf. Erwärmen Sie eingefrorene Stellen vorzugsweise vom Ablauf in Richtung Zulauf.

Erwärmen Sie Kunststoffrohre sowie Verbindungen zwischen Rohrstücken besonders vorsichtig, um Beschädigungen zu vermeiden.

#### Kunststoffrohre verformen (siehe Bild D)

Setzen Sie die Reflektordüse (8) (Zubehör) auf. Füllen Sie Kunststoffrohre mit Sand und verschließen Sie sie auf beiden Seiten, um das Abknicken des Rohres zu verhindern. Erwärmen Sie das Rohr vorsichtig und gleichmäßig durch seitliches Hin- und Herbewegen.

#### Unkraut vernichten (siehe Bild E)

Setzen Sie die Reduzierdüse (9) (Zubehör) auf. Wählen Sie die höchste Leistungsstufe. Richten Sie den Hitzestrahler auf das Unkraut. Dadurch stirbt das Unkraut in den folgenden Tagen ab. Das Unkraut muss nicht vollständig verbrennen.

#### Schrumpfen (siehe Bild F)

Setzen Sie die Reflektordüse (8) (Zubehör) auf. Wählen Sie den Durchmesser des Schrumpfschlauches (10) (Zubehör) passend zum Werkstück. Erwärmen Sie den Schrumpfschlauch gleichmäßig, bis er eng am Werkstück anliegt.

## Wartung und Service

### Wartung und Reinigung

- **Ziehen Sie vor allen Arbeiten am Elektrowerkzeug den Netzstecker aus der Steckdose.**
- **Halten Sie das Elektrowerkzeug und die Lüftungsschlitze sauber, um gut und sicher zu arbeiten.**

Wenn ein Ersatz der Anschlussleitung erforderlich ist, dann ist dies von **Bosch** oder einer autorisierten Kundendienststelle für **Bosch**-Elektrowerkzeuge auszuführen, um Sicherheitsgefährdungen zu vermeiden.

### Kundendienst und Anwendungsberatung

Der Kundendienst beantwortet Ihre Fragen zu Reparatur und Wartung Ihres Produkts sowie zu Ersatzteilen. Explosionszeichnungen und Informationen zu Ersatzteilen finden Sie auch unter: [www.bosch-pt.com](http://www.bosch-pt.com)

Das Bosch-Anwendungsberatungs-Team hilft Ihnen gerne bei Fragen zu unseren Produkten und deren Zubehör.

Geben Sie bei allen Rückfragen und Ersatzteilbestellungen bitte unbedingt die 10-stellige Sachnummer laut Typenschild des Produkts an.

### Deutschland

Robert Bosch Power Tools GmbH  
Servicezentrum Elektrowerkzeuge  
Zur Luhne 2  
37589 Kalefeld – Willershausen

Kundendienst: Tel.: (0711) 40040480

E-Mail: [Servicezentrum.Elektrowerkzeuge@de.bosch.com](mailto:Servicezentrum.Elektrowerkzeuge@de.bosch.com)

Unter [www.bosch-pt.de](http://www.bosch-pt.de) können Sie online Ersatzteile bestellen oder Reparaturen anmelden.

Anwendungsberatung:

Tel.: (0711) 40040480

Fax: (0711) 40040482

E-Mail: [kundenberatung.ew@de.bosch.com](mailto:kundenberatung.ew@de.bosch.com)

### Weitere Serviceadressen finden Sie unter:

[www.bosch-pt.com/serviceaddresses](http://www.bosch-pt.com/serviceaddresses)

### Entsorgung

Elektrowerkzeuge, Zubehör und Verpackungen sollen einer umweltgerechten Wiederverwertung zugeführt werden.



Werfen Sie Elektrowerkzeuge nicht in den Hausmüll!

### Nur für EU-Länder:

Gemäß der Europäischen Richtlinie 2012/19/EU über Elektro- und Elektronik-Altgeräte und ihrer Umsetzung in nationales Recht müssen nicht mehr gebrauchsfähige Elektrowerkzeuge getrennt gesammelt und einer umweltgerechten Wiederverwertung zugeführt werden.

## English

### Safety instructions



**Read all the safety information and instructions.** Failure to observe the safety information and follow instructions may result in electric shock, fire and/or serious injury.

**Save all warnings and instructions for future reference.**

- **This heat gun is not intended for use by children or persons with physical, sensory or mental limitations or a lack of experience or knowledge. This heat gun can be used by children aged 8 or older and by persons who have physical, sensory or mental limitations or a lack of experience or knowledge if**

**a person responsible for their safety supervises them or has instructed them in the safe operation of the heat gun and they understand the associated dangers.** Otherwise there is a risk of operating errors and injury.

- ▶ **Supervise children during use, cleaning and maintenance.** This will ensure that children do not play with the heat gun.
- ▶ **Handle the power tool with care.** The power tool produces intense heat which increases the risk of fire and explosion.
- ▶ **Take particular care when working in the vicinity of flammable materials.** The hot airflow or hot nozzle may ignite dust or gases.
- ▶ **Do not work with the power tool in potentially explosive areas.**
- ▶ **Do not aim the hot airflow at the same area for prolonged periods.** Working with plastic, paint, varnish or similar materials may produce easily flammable gases.
- ▶ **Please be aware that heat is directed to covered flammable materials, which may ignite.**
- ▶ **Safely place the power tool on the storage surfaces after use and let it cool completely before packing it away.** The hot nozzle can cause damage.
- ▶ **Do not leave the switched-on power tool unattended.**
- ▶ **Store idle power tools out of the reach of children. Do not allow persons unfamiliar with the power tool or these instructions to operate the power tool.** Power tools are dangerous in the hands of untrained users.
- ▶ **Do not expose the power tool to rain or wet conditions.** Water entering a power tool will increase the risk of electric shock.
- ▶ **Do not misuse the cable, for example by using it to carry, hang up or unplug the power tool.** Keep the cable away from heat and oil. Damaged or entangled cords increase the risk of electric shock.
- ▶ **Always wear safety goggles.** Safety goggles reduce the risk of injury.
- ▶ **Pull the plug out of the socket before adjusting the tool settings, changing accessories, or storing the power tool.** Such preventive safety measures reduce the risk of starting the power tool accidentally.

- ▶ **Always check the power tool, cable and plug before use. Stop using the power tool if you discover any damage. Do not open the power tool yourself, and have it repaired only by a qualified specialist using only original replacement parts.** Damaged power tools, cables and plugs increase the risk of electric shock.



**Keep your work area well-ventilated.** The gas and steam produced during work are often harmful to one's health.

- ▶ **Wear protective gloves and do not touch the nozzle while it is hot.** There is a risk of burns.
- ▶ **Do not direct the airflow at persons or animals.**
- ▶ **Do not use the power tool as a hair dryer.** The outgoing airflow is considerably hotter than that of a hair dryer.
- ▶ **Do not allow foreign objects to enter the power tool.**
- ▶ **The distance between the nozzle and the workpiece depends on the material you are working on (metal, plastic, etc.) and the intended working method.** Always test the amount of air and temperature first.
- ▶ **If operating the power tool in a damp location is unavoidable, use a residual current device (RCD) protected supply.** Use of an RCD reduces the risk of electric shock.
- ▶ **Never use the power tool if the cable is damaged. Do not touch the damaged cable and pull out the mains plug if the cable is damaged while working.** Damaged cables increase the risk of an electric shock.

#### Products sold in GB only:

Your product is fitted with an BS 1363/A approved electric plug with internal fuse (ASTA approved to BS 1362).

If the plug is not suitable for your socket outlets, it should be cut off and an appropriate plug fitted in its place by an authorised customer service agent. The replacement plug should have the same fuse rating as the original plug.

The severed plug must be disposed of to avoid a possible shock hazard and should never be inserted into a mains socket elsewhere.

## Product Description and Specifications

Please observe the illustrations at the beginning of this operating manual.

### Intended Use

The power tool is intended for stripping coats of paint, thawing water pipes, bending plastic, melting adhesive bonding, killing weeds and heating shrink tubing.

The power tool is intended to be operated by hand, under supervision.

## Product Features

The numbering of the product features refers to the diagram of the power tool on the graphics page.

- (1) Storage surface
- (2) On/off switch and power settings
- (3) Nozzle
- (4) Heat shield, removable (**UniversalHeat 600**)
- (5) Surface nozzle<sup>a)</sup>
- (6) Glass protection nozzle<sup>a)</sup>
- (7) Angle nozzle<sup>a)</sup>
- (8) Reflector nozzle<sup>a)</sup>
- (9) Reducing nozzle<sup>a)</sup>
- (10) Heat shrink plastic tube<sup>a)</sup>

a) **Accessories shown or described are not included with the product as standard. You can find the complete selection of accessories in our accessories range.**

## Technical Data

Hot air gun		EasyHeat 500	UniversalHeat 600
Article number		<b>3 603 BA6 0..</b>	<b>3 603 BA6 1..</b>
Rated power input	W	1600	1800
Airflow	l/min	240/450	200 <sup>A)</sup> /350 <sup>A)</sup> /500 <sup>A)</sup>
Temperature at the nozzle outlet <sup>B)</sup>	°C	300/500	50 <sup>A)</sup> /300 <sup>A)</sup> /600 <sup>A)</sup>
Temperature measurement accuracy		±10 %	±10 %
Weight according to EPTA-Procedure 01:2014	kg	0.47	0.53
Protection class		□/II	□/II

A) The amount of air increases when the temperature rises from 50 °C to 300 °C/600 °C. The speed of the fan is identical at all power settings.

B) At an ambient temperature of approx. 20 °C

The specifications apply to a rated voltage [U] of 230 V. These specifications may vary at different voltages and in country-specific models.

## Noise/vibration information

Typically, the A-weighted sound pressure level of the power tool is less than **70 dB(A)**.

Total vibration values  $a_{hv}$  (triax vector sum) and uncertainty K:  $a_{hv} \leq 2.5 \text{ m/s}^2$ ,  $K=1.5 \text{ m/s}^2$ .

## Operation

### Starting Operation

- **Pay attention to the mains voltage.** The voltage of the power source must match the voltage specified on the rating plate of the power tool.

### Creation of Smoke During Initial Use

A coating protects the metal surfaces from corrosion ex-works. This protective layer evaporates during initial use.

### Switching On

Slide the on/off switch (2) upwards.

### Switching Off

Slide the on/off switch (2) downwards into the 0 position.

- **UniversalHeat 600: After working at high temperatures for a prolonged period, let the power tool cool down by briefly running it at the 50 °C power setting before switching it off.**

### Selecting a power setting

You can choose between different power settings using the on/off switch (2):

EasyHeat 500			UniversalHeat 600		
Setting	°C	l/min	Setting	°C	l/min
	50	200		300	350
	300	240		600	500
	500	450			

### UniversalHeat 600:

- **When changing from 50 °C to 300 °C/600 °C, the speed and therefore the operating sound of the gun do not change.**

The 50 °C power setting is suitable for cooling down a heated workpiece or for drying paint. It is also suitable for cooling down the power tool before putting it down or changing the attachment nozzles.

### Practical advice

- **Pull the plug out of the socket before carrying out any work on the power tool.**

**Note:** Do not position the nozzle (3) too close to the workpiece that you are using the power tool on. The resulting build-up of air can cause the power tool to overheat.

### Removing the heat shield (UniversalHeat 600)

When working in particularly tight spaces, you can remove the heat shield (4) by turning it.

- **Caution: Nozzle is hot!** Working without the heat shield increases the risk of burns.

Always switch the power tool off and allow it to cool before removing or attaching the heat shield (4).

To make the power tool cool down quicker, you can also let it run briefly on its lowest temperature setting.



To remove the heat shield (4), turn it towards the open lock.



To fit the heat shield (4), attach it and turn it towards the closed lock.

### Setting down the power tool

Set the power tool down on the storage surfaces (1) to leave it to cool down or to keep both hands free to work with.

- **Take particular care when working in the vicinity of the power tool while it has been set aside.** The heat from the nozzle or the air flow can cause burns.

Position the power tool on an even, stable surface. Ensure that it cannot tip over. Secure the cable outside of your working area so that it cannot pull the power tool down or cause it to flip over.

Switch the power tool off when not in use for a long period and pull the mains plug out of the socket.

### Example applications (see figures A–F)

Images of example applications can be found on the graphics pages.

The distance between the nozzle and the workpiece depends on the material you are working on (metal, plastic etc.) and the intended working method.

The optimum temperature for each application can be determined by a practical test.

Always test the amount of air and temperature first. Start at a greater distance and a lower power setting. Then adjust the distance and power setting according to requirements.

If you are unsure what material you are working on or what effect the hot air might have on it, first test the effect on a concealed area.

All example applications apart from "Stripping paint from window frames" can be carried out without the use of accessories. However, using the recommended accessories will simplify the work and considerably increase the quality of the result.

- **Take care when changing the nozzle. Do not touch the nozzle while it is hot. Leave the power tool to cool down before changing the nozzle, and wear protective gloves when doing so.** The heat from the nozzle can cause burns.

To make the power tool cool down quicker, you can also let it run briefly on its lowest temperature setting.

### Removing varnish/loosening adhesives (see figure A)

Fit the surface nozzle (5) (accessory). Briefly soften the varnish with hot air and remove it with a clean spatula. Long heat exposure burns the varnish and makes removal more difficult.

Many adhesives can be softened using heat. By heating adhesives, you can break connections or remove excess adhesive.

### Stripping paint from window frames (see figure B)

- **The glass protection nozzle (6) (accessory) must be used for this application.** There is a risk that the glass may break.

You can remove the paint from profiled surfaces with a suitable spatula and brush it off with a soft wire brush.

### Thawing frozen water pipes (see figure C)

- **Before applying heat to the pipe, check it is in fact a water pipe.** Water pipes and gas pipes often look identical from the outside. Gas pipes must under no circumstances be heated.

Fit the angle nozzle (7) (accessory). Gradually heat the frozen points of the pipe, starting at the outlet and moving back towards the inlet.

Take great care when warming plastic pipes and pipe connections to avoid causing damage.

### Shaping plastic pipes (see figure D)

Fit the reflector nozzle (8) (accessory). Fill plastic pipes with sand and seal them on both sides to prevent the pipe bending. Carefully and evenly heat the pipe by moving the tool back and forth from one side to the other.

### Killing weeds (see figure E)

Fit the reducing nozzle (9) (accessories). Select the highest power setting. Aim the heat jet at the weeds. This will cause the weeds to die off in the following days. It is not necessary to completely burn the weeds.

### Heat-shrinking (see figure F)

Fit the reflector nozzle (8) (accessory). Choose the diameter of the heat shrink plastic tube (10) (accessory) suitable for the workpiece. Evenly heat the heat shrink plastic tube until it fits closely against the workpiece.

## Maintenance and Service

### Maintenance and Cleaning

- **Pull the plug out of the socket before carrying out any work on the power tool.**
- **To ensure safe and efficient operation, always keep the power tool and the ventilation slots clean.**

In order to avoid safety hazards, if the power supply cord needs to be replaced, this must be done by **Bosch** or by an after-sales service centre that is authorised to repair **Bosch** power tools.

### After-Sales Service and Application Service

Our after-sales service responds to your questions concerning maintenance and repair of your product as well as spare parts. You can find explosion drawings and information on spare parts at: [www.bosch-pt.com](http://www.bosch-pt.com)

The Bosch product use advice team will be happy to help you with any questions about our products and their accessories.

In all correspondence and spare parts orders, please always include the 10-digit article number given on the nameplate of the product.

#### Great Britain

Robert Bosch Ltd. (B.S.C.)  
P.O. Box 98  
Broadwater Park  
North Orbital Road  
Denham Uxbridge  
UB 9 5HJ

At [www.bosch-pt.co.uk](http://www.bosch-pt.co.uk) you can order spare parts or arrange the collection of a product in need of servicing or repair.

Tel. Service: (0344) 7360109

E-Mail: [boschservicecentre@bosch.com](mailto:boschservicecentre@bosch.com)

#### You can find further service addresses at:

[www.bosch-pt.com/serviceaddresses](http://www.bosch-pt.com/serviceaddresses)

#### Disposal

The power tool, accessories and packaging should be recycled in an environmentally friendly manner.



Do not dispose of power tools along with household waste.

#### Only for EU countries:

According to the European Directive 2012/19/EU on Waste Electrical and Electronic Equipment and its implementation into national law, power tools that are no longer usable must be collected separately and disposed of in an environmentally friendly manner.

## Français

### Consignes de sécurité



**Lisez attentivement toutes les instructions et consignes de sécurité.** Le non-respect des

instructions et consignes de sécurité peut provoquer un choc électrique, un incendie et/ou

entraîner de graves blessures.

**Conservez tous les avertissements et toutes les instructions pour pouvoir s'y reporter ultérieurement.**

► **Ce décapeur thermique n'est pas prévu pour être utilisé par des enfants ni par des personnes souffrant d'un handicap physique, sensoriel ou mental ou manquant d'expérience ou de connaissances. Ce décapeur thermique peut être uti-**

**lisé par des enfants (âgés d'au moins 8 ans) et par des personnes souffrant d'un handicap physique, sensoriel ou mental ou manquant d'expérience ou de connaissances, à condition qu'ils soient sous la surveillance d'une personne responsable de leur sécurité ou après avoir reçu des instructions sur la façon d'utiliser le décapeur thermique en toute sécurité et après avoir bien compris les dangers inhérents à son utilisation.** Il y a si- non risque de blessures et d'utilisa- tion inappropriée.

- **Ne laissez pas les enfants sans surveillance lors de l'utilisation, du nettoyage et de l'entretien.** Faites en sorte que les enfants ne jouent pas avec le décapeur thermique.
- **Maniez l'outil électroportatif avec précaution.** L'outil électroportatif génère des températures élevées susceptibles de provoquer des incendies ou des explosions.
- **Soyez extrêmement vigilant lors d'une utilisation à proximité de matériaux inflammables.** L'air chaud et la buse brûlante peuvent enflammer de la poussière ou des gaz.
- **N'utilisez pas l'outil électroportatif dans un environ- nement potentiellement explosif.**
- **Ne dirigez pas l'air chaud sur un même endroit pen- dant une durée prolongée.** Lors d'une utilisation sur des matières plastiques, des peintures, des laques ou d'autres matériaux similaires, des gaz facilement inflam- mables pourraient être générés.
- **Ayez à l'esprit que la chaleur peut se propager vers des matériaux inflammables cachés et les enflammer.**
- **Après son utilisation, posez l'outil électroportatif sur un support stable et laissez-le refroidir complètement sur ses surfaces d'appui avant de le ranger.** La buse chaude peut causer des dommages.

- ▶ **Ne pas laisser l'outil électroportatif mis en marche sans surveillance.**
- ▶ **Conservez les outils inutilisés hors de la portée des enfants. Ne laissez pas des personnes, qui ne connaissent pas l'outil ou qui n'ont pas lues la présente notice, utiliser l'outil électroportatif.** Les outils sont dangereux entre les mains d'utilisateurs novices.
- ▶ **N'exposez pas l'outil électroportatif à la pluie ou à l'humidité.** La pénétration d'eau à l'intérieur d'un outil électroportatif augmente le risque de choc électrique.
- ▶ **Ne maltraitez pas le cordon d'alimentation. Ne vous en servez pas pour porter, accrocher l'outil électroportatif et ne tirez pas dessus pour débrancher l'outil de la prise secteur.** N'exposez pas l'outil électroportatif à la pluie ou à l'humidité. Les cordons endommagés ou emmêlés augmentent le risque de choc électrique.
- ▶ **Portez toujours des lunettes de protection.** Des lunettes de protection réduisent le risque de blessures.
- ▶ **Débranchez le connecteur de la prise avant tout réglage, changement d'accessoire ou avant de ranger l'outil électroportatif.** De telles mesures de sécurité préventives réduisent le risque de démarrage accidentel de l'outil électroportatif.
- ▶ **Avant chaque utilisation, vérifiez l'état de l'outil électroportatif, de son cordon d'alimentation et de son connecteur. N'utilisez plus l'outil électroportatif si vous constatez des dommages. N'ouvrez pas l'outil électroportatif vous-même. Ne confiez sa réparation qu'à un réparateur qualifié utilisant uniquement des pièces de rechange d'origine.** En cas de défectuosité de l'outil électroportatif, de son cordon d'alimentation ou connecteur, le risque de choc électrique augmente.



**Aérez bien le poste de travail.** Les gaz et vapeurs générés en cours d'utilisation sont souvent nuisibles à la santé.

- ▶ **Portez des gants de protection et ne touchez pas la buse chaude.** Il y a risque de brûlure.
- ▶ **Ne dirigez pas l'air chaud vers des personnes ou des animaux.**
- ▶ **N'utilisez pas l'outil électroportatif comme sèche-cheveux.** L'air qui sort est beaucoup plus chaud que celui d'un sèche-cheveux.
- ▶ **Veillez à ce qu'aucun corps étranger ne pénètre dans l'outil électroportatif.**
- ▶ **La distance à respecter entre la buse et la pièce dépend de la nature du matériau (métal, plastique, etc.)**

**et de la nature du travail à effectuer.** Commencez toujours par effectuer des tests pour bien choisir le débit d'air et la température.

- ▶ **Si l'usage de l'outil électroportatif dans un environnement humide est inévitable, intercalez un disjoncteur différentiel.** L'utilisation d'un disjoncteur différentiel réduit le risque de choc électrique.
- ▶ **N'utilisez jamais un outil électroportatif dont le câble est endommagé. Ne touchez pas le câble endommagé et débranchez aussitôt le câble de la prise au cas où celui-ci est endommagé pendant l'utilisation de l'outil.** Un câble endommagé augmente le risque de choc électrique.

## Description des prestations et du produit

Référez-vous aux illustrations qui se trouvent au début de la notice d'utilisation.

### Utilisation conforme

L'outil électroportatif est conçu pour enlever des couches de peinture, dégeler des conduites d'eau, déformer des pièces en plastique, défaire des collages, désherber et chauffer des gaines thermorétractables.

L'outil électroportatif est destiné à une utilisation à main levée, sous surveillance.

### Éléments constitutifs

La numérotation des éléments de l'appareil se réfère à la représentation de l'outil électroportatif sur la page graphique.

- (1) Surface d'appui
- (2) Interrupteur marche/arrêt et positions de température
- (3) Buse
- (4) Protection thermique, amovible (**UniversalHeat 600**)
- (5) Buse plate<sup>a)</sup>
- (6) Buse protège-vitre<sup>a)</sup>
- (7) Buse coudée<sup>a)</sup>
- (8) Buse à réflecteur<sup>a)</sup>
- (9) Buse de réduction<sup>a)</sup>
- (10) Gaine thermorétractable<sup>a)</sup>

a) **Les accessoires décrits ou illustrés ne sont pas tous compris dans la fourniture. Vous trouverez les accessoires complets dans notre gamme d'accessoires.**

## Caractéristiques techniques

Décapeur thermique		EasyHeat 500	UniversalHeat 600
Référence		<b>3 603 BA6 0..</b>	<b>3 603 BA6 1..</b>
Puissance nominale absorbée	W	1600	1800
Débit d'air	l/min	240/450	200 <sup>A)</sup> /350 <sup>A)</sup> /500 <sup>A)</sup>
Température à l'embouchure de la buse <sup>B)</sup>	°C	300/500	50 <sup>A)</sup> /300 <sup>A)</sup> /600 <sup>A)</sup>



Décapeur thermique		EasyHeat 500	UniversalHeat 600
Précision de mesure de la température		±10 %	±10 %
Poids selon EPTA-Procédure 01:2014	kg	0,47	0,53
Indice de protection		□/II	□/II

A) Le débit d'air augmente lorsque la température passe de 50 °C à 300 °C / 600 °C. La soufflerie tourne à la même vitesse dans toutes les positions de température.

B) à une température ambiante de 20 °C, env.

Les données indiquées sont valables pour une tension nominale [U] de 230 V. Elles peuvent varier lorsque la tension diffère de cette valeur et sur les versions destinées à certains pays.

## Informations sur le niveau sonore / les vibrations

La mesure réelle (A) du niveau de pression acoustique de l'outil est en général inférieure à **70 dB(A)**.

Valeurs globales de vibration  $a_h$  (somme vectorielle sur les trois axes) et incertitude K :  $a_h \leq 2,5 \text{ m/s}^2$ ,  $K = 1,5 \text{ m/s}^2$ .

## Fonctionnement

### Mise en marche

- **Tenez compte de la tension secteur !** La tension du secteur doit correspondre aux indications se trouvant sur la plaque signalétique de l'outil électroportatif.

### Dégagement de fumée lors de la première utilisation

Un revêtement est appliqué en usine sur les surfaces métalliques pour les protéger de la corrosion. Cette couche de protection s'évapore lors de la première utilisation.

### Mise en marche

Poussez l'interrupteur marche/arrêt **(2)** vers le haut.







### Arrêt

Poussez l'interrupteur marche/arrêt **(2)** vers le bas jusque dans la position **0**.

- **UniversalHeat 600 : Après une utilisation prolongée à température élevée, laissez fonctionner pendant une courte durée l'outil électroportatif dans la position 50 °C.**

### Sélection de la température

Plusieurs températures peuvent être réglées à l'aide de l'interrupteur Marche/Arrêt **(2)** :

EasyHeat 500			UniversalHeat 600		
Position	°C	l/min	Position	°C	l/min
	–	–		50	200
	300	240		300	350
	500	450		600	500

### UniversalHeat 600 :

- **Lors du passage de la position 50 °C à la position 300 °C / 600 °C, la vitesse  de rotation et donc le niveau sonore de la soufflerie ne changent pas.**

La position 50 °C est idéale pour refroidir une pièce chaude ou sécher de la peinture. Elle peut aussi être sélectionnée pour refroidir l'outil électroportatif avant de le ranger ou avant de changer de buse.

## Instructions d'utilisation

- **Débranchez le câble d'alimentation de la prise avant d'effectuer des travaux quels qu'il soient sur l'outil électroportatif.**

**Remarque :** N'approchez pas trop la buse **(3)** de la pièce à travailler. L'air chaud qui s'accumule risque de provoquer une surchauffe de l'outil électroportatif.

### Retrait de la protection thermique (UniversalHeat 600)

Pour travailler dans des endroits particulièrement exigus, il est possible de retirer la protection thermique **(4)** en la tournant.

- **Attention à la buse chaude !** Il y a risque élevé de brûlures pendant les travaux sans protection thermique.

Pour retirer et remettre en place la protection thermique **(4)**, arrêtez l'outil électroportatif et laissez-le refroidir.

Pour que l'outil électroportatif refroidisse plus rapidement, faites-le fonctionner pendant une courte durée à la plus basse température réglable.



Pour retirer la protection thermique **(4)**, tournez-la dans le sens antihoraire (cadenas ouvert).



Pour remettre en place la protection thermique **(4)**, tournez-la dans le sens horaire (cadenas fermé).

### Pose de l'outil électroportatif sur une surface

Posez l'outil électroportatif sur les surfaces d'appui **(1)** pour le laisser refroidir ou pour avoir les deux mains libres pour travailler.

- **Soyez extrêmement prudent lorsque vous travaillez avec l'outil électroportatif posé sur une surface !** La buse brûlante et l'air chaud soufflé peuvent causer des brûlures.

Placez l'outil électroportatif sur une surface stable et plane. Assurez-vous qu'il ne risque pas de basculer. Attachez le câble en dehors de la zone de travail pour qu'il ne puisse pas renverser l'outil électroportatif ou le tirer vers le bas.

Arrêtez l'outil électroportatif et débranchez le câble d'alimentation de la prise secteur si vous savez qu'il ne vas pas être utilisé pendant une longue durée.

### Exemples d'utilisation (voir les figures A–F)

Vous trouverez les figures avec les exemples d'utilisation sur les pages graphiques.

La distance à respecter entre la buse et la pièce dépend de la nature du matériau (métal, plastique, etc.) et de la nature du travail à effectuer.

La température optimale pour l'application envisagée doit être déterminée en procédant à des tests pratiques.

Commencez toujours par effectuer des tests pour bien choisir le débit d'air et la température. Ce faisant, commencez avec une grande distance et avec une température basse. Ajustez ensuite la distance et la température en fonction des besoins.

Si vous ne connaissez pas la nature du matériau sur lequel vous allez travailler ou ne savez pas comment le matériau va réagir à la chaleur, commencez par tester son comportement à un endroit caché.

Il est possible de travailler sans accessoire pour toutes les utilisations sauf pour l'enlèvement de peinture ou vernis sur des cadres de fenêtre. Le fait d'utiliser les accessoires recommandés simplifie cependant le travail et permet d'obtenir de biens meilleurs résultats.

► **Attention lors du remplacement de la buse ! Ne touchez pas la buse brûlante. Laissez refroidir l'outil électroportatif et portez des gants de protection pendant le remplacement.** La buse brûlante risque de vous brûler.

Pour que l'outil électroportatif refroidisse plus rapidement, faites-le fonctionner pendant une courte durée à la plus basse température réglable.

#### **Enlèvement de vernis ou colle (voir figure A)**

Montez la buse plate (5) (accessoire). Ramollissez brièvement le vernis avec l'air chaud et enlevez-le délicatement avec une spatule propre. Une trop forte chaleur brûle le vernis et rend son enlèvement plus difficile.

De nombreuses colles se ramollissent sous l'action de la chaleur. Après avoir chauffé la colle, il devient possible de séparer des pièces collées ou de retirer des excédents de colle.

#### **Enlèvement de peinture ou vernis sur des cadres de fenêtre (voir figure B)**

► **Utilisez impérativement la buse protège-vitres (6) (accessoire).** Le verre risque de se casser.

Sur les surfaces profilées, il est possible de soulever la peinture ou le vernis au moyen d'une spatule appropriée et de l'enlever au moyen d'une brosse métallique souple.

#### **Dégel de conduites d'eau (voir figure C)**

► **Avant de chauffer une conduite d'eau, assurez-vous qu'il s'agit bien d'une conduite d'eau.** De l'extérieur, il est souvent difficile de distinguer les conduites d'eau des conduites de gaz. Il est strictement interdit de chauffer une conduite de gaz.

Montez la buse coudée (7) (accessoire). Réchauffez toujours les endroits gelés en déplaçant la buse dans le sens inverse au sens d'écoulement dans la conduite.

Pour éviter tout dommage, chauffez les tuyaux en plastique ainsi que les raccords entre tronçons de tuyaux avec une extrême prudence.

#### **Cintrage de tuyaux en plastique (voir figure D)**

Fixez la buse à réflecteur (8) (accessoire) sur le décapeur. Remplissez le tuyau en plastique de sable et obturez-le aux deux extrémités pour éviter qu'il ne fasse des plis. Chauffer le tuyau avec précaution et de manière homogène en le déplaçant latéralement dans un sens puis dans l'autre.

#### **Élimination de mauvaises herbes (voir figure E)**

Fixez la buse de réduction (9) (accessoire) sur le décapeur. Sélectionnez la température la plus élevée. Dirigez le flux d'air chaud vers les mauvaises herbes. Ces dernières mourront en l'espace de quelques jours. Il n'est pas nécessaire de brûler les herbes totalement.

#### **Thermorétraction de gaines (voir figure F)**

Fixez la buse à réflecteur (8) (accessoire) sur le décapeur. Choisissez une gaine thermorétractable (10) (accessoire) de diamètre approprié. Chauffez la gaine thermorétractable uniformément jusqu'à ce qu'elle enserme parfaitement la pièce.

## **Entretien et Service après-vente**

### **Nettoyage et entretien**

- **Débranchez le câble d'alimentation de la prise avant d'effectuer des travaux quels qu'il soient sur l'outil électroportatif.**
- **Tenez toujours propres l'outil électroportatif ainsi que les fentes de ventilation afin d'obtenir un travail impeccable et sûr.**

Dans le cas où il s'avère nécessaire de remplacer le câble d'alimentation, confiez le remplacement à **Bosch** ou une station de Service Après-Vente agréée pour outillage **Bosch** afin de ne pas compromettre la sécurité.

### **Service après-vente et conseil utilisateurs**

Notre Service après-vente répond à vos questions concernant la réparation et l'entretien de votre produit et les pièces de rechange. Vous trouverez des vues éclatées et des informations sur les pièces de rechange sur le site :

**[www.bosch-pt.com](http://www.bosch-pt.com)**

L'équipe de conseil utilisateurs Bosch se tient à votre disposition pour répondre à vos questions concernant nos produits et leurs accessoires.

Pour toute demande de renseignement ou toute commande de pièces de rechange, précisez impérativement la référence à 10 chiffres figurant sur l'étiquette signalétique du produit.

#### **France**

Réparer un outil Bosch n'a jamais été aussi simple, et ce, en moins de 5 jours, grâce à SAV DIRECT, notre formulaire de retour en ligne que vous trouverez sur notre site internet [www.bosch-pt.fr](http://www.bosch-pt.fr) à la rubrique Services. Vous y trouverez également notre boutique de pièces détachées en ligne où vous pouvez passer directement vos commandes.

Vous êtes un utilisateur, contactez : Le Service Clientèle Bosch Outillage Electroportatif



Tel.: 09 70 82 12 99 (Número non surtaxé au prix d'un appel local)

E-Mail : sav.outillage-electroportatif@fr.bosch.com

Vous êtes un revendeur, contactez :

Robert Bosch (France) S.A.S.

Service Après-Vente Electroportatif

126, rue de Stalingrad

93705 DRANCY Cédex

Tel. : (01) 43119006

E-Mail : sav-bosch.outillage@fr.bosch.com

**Vous trouverez d'autres adresses du service après-vente sous :**

[www.bosch-pt.com/serviceaddresses](http://www.bosch-pt.com/serviceaddresses)

### Élimination des déchets

Les outils électroportatifs, ainsi que leurs accessoires et emballages, doivent pouvoir suivre chacun une voie de recyclage appropriée.



Ne jetez pas les outils électroportatifs avec les ordures ménagères !

### Seulement pour les pays de l'UE :

Conformément à la directive européenne 2012/19/UE relative aux déchets d'équipements électriques et électroniques et sa mise en vigueur conformément aux législations nationales, les outils électroportatifs dont on ne peut plus se servir doivent être isolés et suivre une voie de recyclage appropriée.



## Español

### Indicaciones de seguridad



**Lea íntegramente estas indicaciones de seguridad e instrucciones.** Las faltas de observación de las indicaciones de seguridad y de las instrucciones pueden causar descargas eléctricas, incendios y/o lesiones graves.

**Guardar todas las advertencias de peligro e instrucciones para futuras consultas.**

► **Este soplador de aire caliente no está previsto para la utilización por niños y personas con limitadas capacidades físicas, sensoriales o intelectuales o con falta de experiencia y conocimientos. Este soplador de aire caliente puede ser utilizado por niños desde 8 años y**

**por personas con limitadas capacidades físicas, sensoriales e intelectuales o con falta de experiencia y conocimientos siempre y cuando estén vigilados por una persona responsable de su seguridad o hayan sido instruidos en la utilización segura del soplador de aire caliente y entendido los peligros inherentes.** En caso contrario, existe el riesgo de un manejo incorrecto y lesiones.

- **Vigile a los niños durante la utilización, la limpieza y el mantenimiento.** Así se asegura, que los niños no jueguen con el soplador de aire caliente.
- **Trate con cuidado la herramienta eléctrica.** La herramienta eléctrica genera fuerte calor, lo que aumenta el peligro de incendio y explosión.
- **Tenga especial cuidado cuando trabaje cerca de materiales inflamables.** La corriente de aire caliente o la boquilla caliente pueden encender el polvo o los gases.
- **No trabaje con la herramienta eléctrica en entornos con peligro de explosión.**
- **No dirija la corriente de aire caliente por un tiempo prolongado sobre un mismo lugar.** Se pueden generar gases fácilmente inflamables p. ej. en el tratamiento de plásticos, pinturas, lacas o materiales semejantes.
- **Tenga en cuenta que el calor puede dirigirse a materiales combustibles ocultos y encenderlos.**
- **Deposite cuidadosamente la herramienta eléctrica después del uso y déjela enfriar completamente en los estantes, antes de guardarla.** La boquilla caliente puede causar daños.
- **No deje la herramienta eléctrica conectada sin vigilancia.**
- **Guarde las herramientas eléctricas fuera del alcance de los niños. No permita la utilización de la herramienta eléctrica a aquellas personas que no estén familiarizadas con su uso o que no hayan leído estas instrucciones.** Las herramientas eléctricas utilizadas por personas inexpertas son peligrosas.

- ▶ **Mantenga la herramienta eléctrica alejada de la lluvia o de la humedad.** Existe el peligro de recibir una descarga eléctrica si penetran ciertos líquidos en la herramienta eléctrica.
- ▶ **No utilice el cable de red para transportar o colgar la herramienta eléctrica, ni tire de él para sacar el enchufe de la toma de corriente.** Mantenga el cable alejado del calor o aceite. Los cables de red dañados o enredados pueden provocar una descarga eléctrica.
- ▶ **Use siempre unas gafas de protección.** Unas gafas de protección reducen el riesgo de lesiones.
- ▶ **Retire el enchufe de la caja de enchufe antes de realizar ajustes en el aparato, cambiar accesorios o guardar la herramienta eléctrica.** Esta medida preventiva reduce el riesgo a conectar accidentalmente la herramienta eléctrica.
- ▶ **Antes de cualquier uso, compruebe la herramienta eléctrica, el cable y el enchufe. No utilice la herramienta eléctrica, si detecta daños. No abra por sí mismo la herramienta eléctrica y déjela reparar únicamente por un profesional cualificado, empleando exclusivamente piezas de repuesto originales.** Herramientas eléctricas, cables o enchufes dañados comportan un mayor riesgo de electrocución.



**Ventile bien su puesto de trabajo.** Los gases y los vapores que se generan durante el trabajo son a menudo perjudiciales para la salud.

- ▶ **Lleve guantes de protección y no toque la boquilla caliente.** Existe peligro de quemaduras.
- ▶ **No dirija la corriente de aire caliente contra personas ni animales.**
- ▶ **No use la herramienta eléctrica como un secador de pelo.** La corriente de aire que sale es mucho más caliente que la de un secador de pelo.
- ▶ **Preste atención, a que no lleguen cuerpos extraños a la herramienta eléctrica.**
- ▶ **La distancia de la boquilla a la pieza de trabajo es dependiente del material a trabajar (metal, plástico, etc.) y el mecanizado proyectado.** Efectúe siempre primero una prueba respecto al caudal de aire y la temperatura.
- ▶ **Si fuese imprescindible utilizar la herramienta eléctrica en un entorno húmedo, es necesario conectarla a**

**través de un interruptor de protección FI.** La aplicación de un fusible diferencial reduce el riesgo a exponerse a una descarga eléctrica.

- ▶ **No utilice la herramienta eléctrica si el cable está dañado. No toque un cable dañado y desconecte el enchufe de la red, si el cable se daña durante el trabajo.** Un cable dañado comporta un mayor riesgo de electrocución.
- ▶ El enchufe macho de conexión, debe ser conectado solamente a un enchufe hembra de las mismas características técnicas del enchufe macho en materia.

## Descripción del producto y servicio

Por favor, observe las ilustraciones en la parte inicial de las instrucciones de servicio.

### Utilización reglamentaria

La herramienta eléctrica está determinada para eliminar pinturas, deshelar tuberías de agua, deformar plásticos, soltar uniones pegadas, exterminar malezas y para calentar tubos flexibles termocontráctil.

La herramienta eléctrica está determinada para el uso manual y supervisado.

### Componentes principales

La numeración de los componentes está referida a la imagen de la herramienta eléctrica en la página ilustrada.

- (1) Superficie de apoyo
- (2) Interruptor de conexión/desconexión y niveles de potencia
- (3) Boquilla
- (4) Protección calorífuga, extraíble (**UniversalHeat 600**)
- (5) Boquilla plana<sup>a)</sup>
- (6) Boquilla de protección de cristal<sup>a)</sup>
- (7) Boquilla angular<sup>a)</sup>
- (8) Boquilla reflectora<sup>a)</sup>
- (9) Boquilla reductora<sup>a)</sup>
- (10) Tubo flexible termocontráctil<sup>a)</sup>

a) **Los accesorios descritos e ilustrados no corresponden al material que se adjunta de serie. La gama completa de accesorios opcionales se detalla en nuestro programa de accesorios.**

### Datos técnicos

Decapador por aire caliente		EasyHeat 500	UniversalHeat 600
Número de referencia		3 603 BA6 0..	3 603 BA6 1..
Potencia absorbida nominal	W	1600	1800
Caudal de aire	l/min	240/450	200 <sup>A)</sup> /350 <sup>A)</sup> /500 <sup>A)</sup>
Temperatura en la salida de la boquilla <sup>B)</sup>	°C	300/500	50 <sup>A)</sup> /300 <sup>A)</sup> /600 <sup>A)</sup>
Exactitud de medición de temperatura		± 10 %	± 10 %
Peso según EPTA-Procedure 01:2014	kg	0,47	0,53

**Decapador por aire caliente****EasyHeat 500****UniversalHeat 600**

## Clase de protección



/II



/II

A) La cantidad de aire aumenta por el incremento de la temperatura de 50 °C a 300 °C/600 °C. El ventilador gira en todos los niveles a la misma rapidez.

B) a 20 °C de temperatura ambiente, aprox.

Las indicaciones son válidas para una tensión nominal [U] de 230 V. Estas indicaciones pueden variar con tensiones divergentes y en ejecuciones específicas del país.

**Información sobre ruidos y vibraciones**

El nivel de presión acústica valorado con A de la herramienta eléctrica asciende típicamente a menos de **70 dB(A)**.

Valores totales de vibración  $a_{hv}$  (suma vectorial de tres direcciones) e inseguridad K:  $a_{hv} \leq 2,5 \text{ m/s}^2$ ,  $K = 1,5 \text{ m/s}^2$ .

**Funcionamiento****Puesta en marcha**

- **¡Observe la tensión de red!** La tensión de alimentación deberá coincidir con las indicaciones en la placa de características de la herramienta eléctrica.

**Generación de humo en la primera puesta en servicio**

Las superficies metálicas están protegidas contra la corrosión con un revestimiento de fábrica. Esta capa protectora se evapora en la primera puesta en servicio.

**Conexión**

Desplace el interruptor de conexión/desconexión **(2)** hacia arriba.

**Desconexión**

Desplace el interruptor de conexión/desconexión **(2)** hacia abajo a la posición **0**.

- **UniversalHeat 600: Después de trabajos prolongados con altas temperaturas, deje funcionar la herramienta eléctrica breve tiempo en la etapa de potencia 50 °C para enfriarla antes de desconectarla.**

**Seleccionar el nivel de potencia**

Con el interruptor de conexión/desconexión **(2)** puede elegir entre diferentes niveles de potencia:

EasyHeat 500			UniversalHeat 600		
Nivel	°C	l/min	Nivel	°C	l/min
	–	–		50	200
	300	240		300	350
	500	450		600	500

**UniversalHeat 600:**

- **Al cambiar de 50 °C a 300 °C/600 °C, la velocidad y, por consiguiente, el ruido de funcionamiento del ventilador no cambian.**

El nivel de potencia 50 °C es apropiado para enfriar una pieza de trabajo caliente o para el secado de pintura. También es adecuado para enfriar la herramienta eléctrica antes de desconectarla o cambiar las boquillas.

**Instrucciones para la operación**

- **Antes de cualquier manipulación en la herramienta eléctrica, sacar el enchufe de red de la toma de corriente.**

**Indicación:** No acerque demasiado la boquilla **(3)** a la pieza de trabajo a mecanizar. El estancamiento de aire resultante puede llegar a sobrecalentar la herramienta eléctrica.

**Desmontaje de la protección térmica (UniversalHeat 600)**

Para los trabajos en lugares muy estrechos se puede quitar la protección térmica **(4)** girándola.

- **¡Cuidado con la boquilla caliente!** Al trabajar sin la protección térmica existe un mayor peligro de quemadura.

Para quitar o colocar la protección térmica **(4)** desconecte la herramienta eléctrica y déjela que se enfríe.

Para que se refrigere más rápidamente, Ud. puede dejar funcionar brevemente la herramienta eléctrica ajustando la temperatura mínima posible.



Para quitar la protección calorífuga **(4)**, gírela en dirección de la cerradura abierta.



Para aplicarla, coloque la protección calorífuga **(4)** y gírela en dirección de la cerradura cerrada.

**Deposición de la herramienta eléctrica**

Coloque la herramienta eléctrica sobre las superficies portaobjetos **(1)**, para permitir que se enfríe o para tener ambas manos libres para trabajar.

- **¡Tenga especial cuidado con la herramienta eléctrica depositada!** Podría quemarse con la boquilla o el aire caliente expulsado.

Coloque la herramienta eléctrica en una superficie plana y estable. Asegúrese de que no pueda volcarse. Asegure el cable fuera de su área de trabajo para que no pueda dar vuelta o tirar hacia abajo la herramienta eléctrica.

En caso de no utilizar la herramienta eléctrica durante un tiempo prolongado, desconéctela y extraiga el enchufe de red.

**Ejemplos para el trabajo (ver figuras A–F)**

Las figuras correspondientes a los ejemplos de trabajo las encontrará en las páginas ilustradas.

La distancia de la boquilla a la pieza de trabajo es dependiente del material a trabajar (metal, plástico, etc.) y el mecanizado proyectado.

La temperatura óptima para la respectiva aplicación puede determinarse mediante un experimento práctico.

Efectúe siempre primero una prueba respecto al caudal de aire y la temperatura. Comience con una mayor distancia y un nivel bajo de potencia. A continuación, ajuste la distancia y el nivel de potencia según sea necesario.

Si no está seguro, cual es el material que está trabajando o cómo es el efecto del soplador de aire caliente sobre el material, pruebe el efecto en un lugar oculto.

Puede trabajar sin accesorios en todos los ejemplos de trabajo excepto "Eliminar pintura de marcos de ventanas". Sin embargo, al emplear los accesorios especiales propuestos, la ejecución del trabajo se simplifica y se aumenta considerablemente su calidad.

► **¡Tenga cuidado al cambiar las boquillas! No toque la boquilla caliente. Permita que la herramienta eléctrica se enfríe y use guantes de protección al realizar el cambio.** Podría quemarse con la boquilla caliente.

Para que se refrigere más rápidamente, Ud. puede dejar funcionar brevemente la herramienta eléctrica ajustando la temperatura mínima posible.

#### **Decapado de pintura/desprendimiento de adhesivo (ver figura A)**

Coloque la boquilla plana (5) (accesorio). Ablande la pintura brevemente con aire caliente y despéguela con una espátula limpia. Una acción de calor prolongada quema la pintura y dificulta la eliminación.

Muchos adhesivos se ablandan por la acción de calor. Si el pegamento está caliente, puede separar las uniones adhesivas o eliminar el exceso de pegamento.

#### **Eliminar pintura de marcos de ventanas (ver figura B)**

► **Utilice imprescindiblemente la boquilla de protección de vidrio (6) (accesorio).** Existe el peligro de que rompa el cristal.

En superficies perfiladas puede levantarse la pintura con una espátula adecuada y desprenderse con un cepillo de alambre blando.

#### **Descongelación de tuberías de agua (ver figura C)**

► **Compruebe antes del calentamiento, si se trata realmente de una tubería de agua.** Con frecuencia no es posible diferenciar exteriormente entre tuberías de gas y de agua. Jamás deberán calentarse tuberías de gas.

Coloque la boquilla angular (7) (accesorio). Preferiblemente, caliente las zonas congeladas desde el desagüe hacia la afluencia.

Caliente con especial cuidado los tubos de plástico y las uniones de los tubos, para no dañarlos.

#### **Conformación de tubos de plástico (ver figura D)**

Coloque la boquilla reflectora (8) (accesorio). Llene los tubos de plástico con arena y obtúrelos en ambos lados para evitar una dobladura del tubo. Caliente el tubo con cuidado y uniforme moviéndolo lateralmente en ambos sentidos.

#### **Eliminación de maleza (ver figura E)**

Coloque la boquilla reductora (9) (accesorio). Seleccione el nivel de potencia más alto. Dirija el flujo de calor sobre la maleza. Por ello, la maleza muere en los días siguientes. La maleza no necesita quemarse totalmente.

#### **Contracción (ver figura F)**

Coloque la boquilla reflectora (8) (accesorio). Elija el diámetro del tubo flexible termocontráctil (10) (accesorio) adecuado para la pieza de trabajo. Caliente el tubo flexible termocontráctil uniformemente, hasta que quede ceñido a la pieza de trabajo.

## **Mantenimiento y servicio**

### **Mantenimiento y limpieza**

- **Antes de cualquier manipulación en la herramienta eléctrica, sacar el enchufe de red de la toma de corriente.**
- **Mantenga limpia la herramienta eléctrica y las rejillas de refrigeración para trabajar con eficacia y seguridad.**

Si es necesario reemplazar el cable de conexión, entonces esto debe ser realizado por **Bosch** o por un servicio técnico autorizado para herramientas eléctricas **Bosch**, para evitar riesgos de seguridad.

### **Servicio técnico y atención al cliente**

El servicio técnico le asesorará en las consultas que pueda Ud. tener sobre la reparación y mantenimiento de su producto, así como sobre piezas de recambio. Las representaciones gráficas tridimensionales e informaciones de repuestos se encuentran también bajo: **www.bosch-pt.com**  
El equipo asesor de aplicaciones de Bosch le ayuda gustosamente en caso de preguntas sobre nuestros productos y sus accesorios.

Para cualquier consulta o pedido de piezas de repuesto es imprescindible indicar el nº de artículo de 10 dígitos que figura en la placa de características del producto.

#### **España**

Robert Bosch España S.L.U.  
Departamento de ventas Herramientas Eléctricas  
C/Hermanos García Noblejas, 19  
28037 Madrid

Para efectuar su pedido online de recambios o pedir la recogida para la reparación de su máquina, entre en la página [www.herramientasbosch.net](http://www.herramientasbosch.net).

Tel. Asesoramiento al cliente: 902 531 553  
Fax: 902 531554

#### **Direcciones de servicio adicionales se encuentran bajo:**

[www.bosch-pt.com/serviceaddresses](http://www.bosch-pt.com/serviceaddresses)

### **Eliminación**

Recomendamos que las herramientas eléctricas, accesorios y embalajes sean sometidos a un proceso de recuperación que respete el medio ambiente.



¡No arroje las herramientas eléctricas a la basura!

**Sólo para los países de la UE:**

Conforme a la Directiva Europea 2012/19/UE sobre aparatos eléctricos y electrónicos inservibles, tras su transposición en ley nacional, deberán acumularse por separado las herramientas eléctricas para ser sometidas a un reciclaje ecológico.



El símbolo es solamente válido, si también se encuentra sobre la placa de características del producto/fabricado.

## Português

### Instruções de segurança



Leia todas as instruções de segurança e instruções. A inobservância das instruções de segurança e das instruções pode causar choque elétrico, incêndio e/ou ferimentos graves.

Guarde bem todas as advertências e instruções para futura referência.

► **Este soprador de ar quente não pode ser utilizado por crianças e pessoas com capacidades físicas, sensoriais ou mentais reduzidas, ou com insuficiente experiência e conhecimentos. Este soprador de ar quente pode ser utilizado por crianças a partir dos 8 anos, assim como pessoas com capacidades físicas, sensoriais ou mentais reduzidas, ou com insuficiente experiência e conhecimentos, desde que as mesmas sejam supervisionadas por uma pessoa responsável pela sua segurança ou recebam instruções acerca da utilização segura do soprador de ar quente e dos perigos provenientes do mesmo.** Caso

contrário há perigo de operação errada e ferimentos.

- **Vigie as crianças durante a utilização, a limpeza e a manutenção.** Desta forma garante que nenhuma criança brinca com o soprador de ar quente.
- **Manuseie a ferramenta elétrica com cuidado.** A ferramenta elétrica produz muito calor, o que pode originar um elevado perigo de incêndio e explosão.
  - **Tenha especial cuidado quando trabalhar na proximidade de materiais inflamáveis.** O fluxo de ar quente ou o bico quente podem inflamar pó ou gases.
  - **Não trabalhe com a ferramenta elétrica em ambientes onde há risco de explosão.**
  - **Não oriente o fluxo de ar quente durante muito tempo para o mesmo local.** Durante o processamento de plásticos, tintas, vernizes ou materiais semelhantes podem formar-se gases facilmente inflamáveis.
  - **Tenha em atenção que o calor é transmitido a materiais inflamáveis cobertos, podendo provocar a sua ignição.**
  - **Após utilização, deposite de forma segura a ferramenta elétrica nas superfícies para pousar a ferramenta e deixe-a arrefecer completamente antes de a arrumar.** O bico quente pode causar danos.
  - **Não deixe a ferramenta elétrica ligada sem vigilância.**
  - **Guarde ferramentas elétricas não utilizadas fora do alcance de crianças. Não deixe pessoas utilizarem a ferramenta elétrica se não estiverem familiarizadas com a mesma ou se não tiverem lido estas instruções.** Ferramentas elétricas são perigosas se forem utilizadas por pessoas inexperientes.
  - **Mantenha a ferramenta elétrica afastada da chuva ou humidade.** A infiltração de água numa ferramenta elétrica aumenta o risco de choque elétrico.
  - **Não deverá utilizar o cabo para outras finalidades. Jamais utilize o cabo para transportar a ferramenta elétrica, para pendurá-la, nem para puxar a ficha da tomada.** Mantenha o cabo afastado de calor ou óleo. Cabos danificados ou emaranhados aumentam o risco de um choque elétrico.
  - **Use sempre óculos de proteção.** Os óculos de proteção reduzem o risco de ferimentos.
  - **Puxe a ficha da tomada antes de executar ajustes na ferramenta, de substituir acessórios ou de guardar a**

**ferramenta elétrica.** Esta medida de segurança evita o arranque involuntário da ferramenta elétrica.

- ▶ **Antes de qualquer utilização, verifique a ferramenta elétrica, o cabo e a ficha. Não utilize a ferramenta elétrica se detetar danos na mesma. Não abra a ferramenta elétrica, as reparações devem ser levadas a cabo apenas por pessoal técnico qualificado e devem ser usadas somente peças de substituição originais.** Ferramentas elétricas, cabos e fichas danificados aumentam o risco de choque elétrico.



**Areje bem o seu local de trabalho.** Os gases e vapores que se formam durante o trabalho são muitas vezes nocivos para a saúde.

- ▶ **Use luvas de proteção e não toque no bico quente.** Existe perigo de queimadura.
- ▶ **Não oriente o fluxo de ar quente para pessoas ou animais.**
- ▶ **Não utilize a ferramenta elétrica como secador de cabelo.** O fluxo de ar que sai é bastante mais quente do que num secador de cabelo.
- ▶ **Certifique-se de que não entram corpos estranhos na ferramenta elétrica.**
- ▶ **A distância entre o bico e a peça deve ser definida em função do material a processar (metal, plástico, etc.) e o tipo de processamento pretendido.** Efetue primeiro um teste relativamente ao caudal de ar e à temperatura.
- ▶ **Se não for possível evitar o funcionamento da ferramenta elétrica em áreas húmidas, deverá ser utilizado um disjuntor de corrente de avaria.** A utilização de um disjuntor de corrente de avaria reduz o risco de um choque elétrico.
- ▶ **Não utilizar a ferramenta elétrica com um cabo danificado. Não tocar no cabo danificado e puxar a**

**ficha da tomada, se o cabo for danificado durante o trabalho.** Cabos danificados aumentam o risco de um choque elétrico.

## Descrição do produto e do serviço

Respeite as figuras na parte da frente do manual de instruções.

### Utilização adequada

A ferramenta elétrica destina-se a remover demãos de tinta, descongelar de tubos de água, moldar plástico, descolar uniões coladas, eliminar ervas daninhas e para aquecer mangas retráteis.

A ferramenta elétrica é para uso manual, sob vigilância.

### Componentes ilustrados

A numeração dos componentes ilustrados refere-se à apresentação da ferramenta elétrica na página de esquemas.

- (1) Superfície de apoio
- (2) Interruptor de ligar/desligar e níveis de potência
- (3) Bico
- (4) Proteção térmica, amovível (**UniversalHeat 600**)
- (5) Bico espalhador<sup>a)</sup>
- (6) Bico protetor de vidros<sup>a)</sup>
- (7) Bico angular<sup>a)</sup>
- (8) Bico refletor<sup>a)</sup>
- (9) Bico de redução<sup>a)</sup>
- (10) Manga retrátil<sup>a)</sup>

a) **Acessórios apresentados ou descritos não pertencem ao volume de fornecimento padrão. Todos os acessórios encontram-se no nosso programa de acessórios.**

## Dados técnicos

Soprador de ar quente		EasyHeat 500	UniversalHeat 600
Número de produto		<b>3 603 BA6 0..</b>	<b>3 603 BA6 1..</b>
Potência nominal absorvida	W	1600	1800
Caudal de ar	l/min	240/450	200 <sup>A)</sup> /350 <sup>A)</sup> /500 <sup>A)</sup>
Temperatura na entrada do bico <sup>B)</sup>	°C	300/500	50 <sup>A)</sup> /300 <sup>A)</sup> /600 <sup>A)</sup>
Precisão de medição da temperatura		±10 %	±10 %
Peso conforme EPTA-Procedure 01:2014	kg	0,47	0,53
Classe de proteção		□/II	□/II

A) O caudal de ar aumenta com a subida da temperatura de 50 °C para 300 °C/600 °C. O ventilador roda à mesma velocidade em ambos os níveis de potência.

B) a 20 °C de temperatura ambiente, aprox.

Os dados aplicam-se a uma tensão nominal [U] de 230 V. Com tensões divergentes e em versões específicas do país, estes dados podem variar.

## Informação sobre ruídos/vibrações

O nível de pressão sonora avaliado como A da ferramenta elétrica é inferior **70 dB(A)**.

Valores totais de vibração  $a_h$  (soma dos vetores das três direções) e incerteza K determinada segundo K:

$$a_h \leq 2,5 \text{ m/s}^2, K = 1,5 \text{ m/s}^2.$$



## Funcionamento

### Colocação em funcionamento

- **Observar a tensão de rede!** A tensão da fonte de corrente elétrica deve coincidir com os dados que constam na placa de características da ferramenta elétrica.

### Formação de fumo na primeira colocação em funcionamento

As superfícies de metal vêm protegidas de fábrica com um revestimento contra corrosão. Este revestimento de proteção desaparece na primeira colocação em funcionamento.

### Ligar

Desloque o interruptor de ligar/desligar (2) para cima.





### Desligar

Desloque o interruptor de ligar/desligar (2) para baixo para a posição 0.

- **UniversalHeat 600: Após um longo período de tempo a trabalhar com uma elevada temperatura, antes de desligar a ferramenta elétrica, deixe-a funcionar um pouco no nível de potência 50 °C.**

### Selecionar o nível de potência

Com o interruptor de ligar/desligar (2) pode selecionar os diferentes níveis de potência:

EasyHeat 500			UniversalHeat 600		
Nível	°C	l/min	Nível	°C	l/min
	-	-		50	200
	300	240		300	350
	500	450		600	500

### UniversalHeat 600:

- **Ao mudar de 50 °C para 300 °C/600 °C altera-se o número de rotações  e consequentemente o ruído de funcionamento do soprador.**

O nível de potência 50 °C é apropriado para arrefecimento de uma peça ou secagem de tinta. Também é adequado para arrefecer a ferramenta elétrica antes de a depositar ou substituir os bicos de encaixe.

### Instruções de trabalho

- **Antes de todos trabalhos na ferramenta elétrica deverá puxar a ficha de rede da tomada.**

**Nota:** Não aproxime muito o bico (3) da peça de trabalho. A acumulação de ar resultante pode causar o sobreaquecimento da ferramenta elétrica.

### Remover a proteção térmica (UniversalHeat 600)

Para trabalhos em locais particularmente estreitos pode retirar a proteção térmica (4) rodando-a.

- **Cuidado, o bico está quente!** Nos trabalhos sem proteção térmica aumenta o perigo de queimaduras.

Para remover ou colocar a proteção térmica (4) desligue a ferramenta elétrica e deixe-a arrefecer.

Para um arrefecimento rápido pode deixar a ferramenta elétrica a funcionar na temperatura mais baixa ajustável.



Para remover, rode a proteção térmica (4) no sentido do cadeado aberto.



Para colocar, aplique a proteção térmica (4) e rode-a no sentido do cadeado fechado.

### Pousar a ferramenta elétrica

Deposite a ferramenta elétrica nas superfícies para pousar a ferramenta (1) para a deixar arrefecer ou para ter as duas mãos livres para trabalhar.

- **Trabalha com muito cuidado com a ferramenta elétrica pousada!** Poderá queimar-se no bico quente ou no fluxo de ar quente.

Posicione a ferramenta elétrica sobre uma superfície plana e estável. Certifique-se de que não pode tombar. Mantenha o cabo fora da área de trabalho para que o mesmo não tombe a ferramenta elétrica ou a puxe para baixo.

Desligue a ferramenta elétrica se não a for usar durante um período de tempo prolongado e retire a ficha da tomada.

### Exemplos de trabalho (ver figuras A-F)

As figuras com os exemplos de trabalho encontram-se nas páginas de gráficos.

A distância entre o bico e a peça deve ser definida em função do material a processar (metal, plástico, etc.) e o tipo de processamento a usar.

A temperatura ideal para a respetiva aplicação pode ser determinada através de uma tentativa prática.

Efetue primeiro um teste relativamente ao caudal de ar e à temperatura. Comece com uma distância maior e um nível de potência reduzido. Depois ajuste a distância e o nível de potência de acordo com o necessário.

Se não tiver a certeza qual o material que processa e qual o efeito do ar quente no material, então teste o efeito numa parte escondida.

Pode trabalhar em todos os exemplos de trabalhos, exceto "Remover verniz de caixilhos de janelas", sem acessórios. A utilização dos acessórios recomendados facilita no entanto o trabalho e aumenta substancialmente a qualidade dos resultados de trabalho.

- **Cuidado ao mudar de bico! Não toque no bico quente. Deixe a ferramenta elétrica arrefecer e use luvas de proteção durante a troca.** Poderá queimar-se no bico quente.

Para um arrefecimento rápido pode deixar a ferramenta elétrica a funcionar na temperatura mais baixa ajustável.

### Remover verniz/soltar adesivo (ver figura A)

Coloque o bico espalhador (5) (acessórios). Amoleça o verniz brevemente com ar quente e remova-o com uma espátula limpa. Um efeito de calor prolongado queima o verniz e dificulta a remoção.

Muitos materiais adesivos ficam moles com o calor. Com a cola aquecida pode separar uniões ou remover cola excessiva.

#### Remover verniz de caixilhos de janelas (ver figura B)

- **Use impreterivelmente o bico protetor de vidros (6) (acessórios).** Existe perigo de quebra de vidro.

Em superfícies perfiladas é possível levantar o verniz com uma espátula apropriada e escovar o resto com uma escova de arame macia.

#### Descongela tubulações de água (ver figura C)

- **Antes de aquecer verifique se se trata mesmo de uma tubulação de água.** Frequentemente a distinção externa entre tubulações de água e de gás é muito difícil.

Tubulações de gás não devem ser aquecidas de modo algum.

Coloque o bico angular (7) (acessórios). Aqueça locais congelados de preferência no sentido de alimentação.

Os tubos de plástico e as uniões entre os tubos devem ser aquecidos com cuidado especial para evitar danos.

#### Moldar tubos de plástico (ver figura D)

Coloque o bico refletor (8) (acessórios). Encha os tubos de plástico com areia e feche ambos os lados, para evitar que o tubo fique vincado. Aqueça ligeira e uniformemente o tubo movimentando-o de um lado para o outro.

#### Eliminar ervas daninhas (ver figura E)

Coloque o bico de redução (9) (acessório). Selecione o nível de potência mais elevado. Aponte o fluxo de calor para as ervas daninhas. Desta forma, as ervas daninhas morrem nos dias seguintes. As ervas daninhas não têm de ser queimadas por completo.

#### Retrair (ver figura F)

Coloque o bico refletor (8) (acessórios). Selecione o diâmetro da manga retrátil (10) (acessórios) adequada para a peça. Aqueça a manga retrátil, até a mesma ficar justa à peça.

## Manutenção e assistência técnica

### Manutenção e limpeza

- **Antes de todos trabalhos na ferramenta elétrica deverá puxar a ficha de rede da tomada.**
- **Manter a ferramenta elétrica e as aberturas de ventilação sempre limpas, para trabalhar bem e de forma segura.**

Se for necessário instalar um cabo de ligação, a instalação deve ser feita pela **Bosch** ou por um centro de serviço autorizado para ferramentas elétricas **Bosch**, para evitar perigos de segurança.

### Serviço pós-venda e aconselhamento

O serviço pós-venda responde às suas perguntas a respeito de serviços de reparação e de manutenção do seu produto, assim como das peças sobressalentes. Desenhos explodidos e informações acerca das peças sobressalentes também em:

### www.bosch-pt.com

A nossa equipa de consultores Bosch esclarece com prazer todas as suas dúvidas a respeito dos nossos produtos e acessórios.

Indique para todas as questões e encomendas de peças sobressalentes a referência de 10 dígitos de acordo com a placa de características do produto.

### Portugal

Robert Bosch LDA  
Avenida Infante D. Henrique  
Lotes 2E – 3E  
1800 Lisboa

Para efetuar o seu pedido online de peças entre na página [www.ferramentasbosch.com](http://www.ferramentasbosch.com).

Tel.: 21 8500000

Fax: 21 8511096

### Encontra outros endereços da assistência técnica em:

[www.bosch-pt.com/serviceaddresses](http://www.bosch-pt.com/serviceaddresses)

### Eliminação

Ferramentas elétricas, acessórios e embalagens devem ser enviados a uma reciclagem ecológica de matérias-primas.



Não deitar ferramentas elétricas no lixo doméstico!

### Apenas para países da UE:

De acordo com a diretiva europeia 2012/19/UE para aparelhos elétricos e eletrónicos velhos, e com as respetivas realizações nas leis nacionais, as ferramentas elétricas que não servem mais para a utilização, devem ser enviadas separadamente a uma reciclagem ecológica.

## Italiano

### Avvertenze di sicurezza



**Leggere tutte le avvertenze e disposizioni di sicurezza.** La mancata osservanza delle istruzioni e delle avvertenze di sicurezza può essere causa di scosse elettriche, incendi e/o lesioni di grave entità.

**Conservare tutte le avvertenze di pericolo e le istruzioni operative per ogni esigenza futura.**

- **Il presente termosoffiatore non è previsto per l'utilizzo da parte di bambini, persone con limitate capacità fisiche, sensoriali o mentali o persone con scarsa conoscenza ed esperienza. Il presente termo-**



**soffiatore può essere utilizzato da bambini a partire dagli 8 anni di età, da persone con limitate capacità fisiche, sensoriali o mentali e da persone con scarsa conoscenza ed esperienza, purché siano sorvegliati da una persona responsabile della loro sicurezza o siano stati istruiti in merito all'impiego sicuro del termosoffiatore e ai relativi pericoli.** In caso contrario sussiste il rischio di un impiego errato e di infortuni.

- ▶ **Sorvegliare i bambini durante l'utilizzo, la pulizia e la manutenzione.** In tale modo si potrà evitare che i bambini giochino con il termosoffiatore.
- ▶ **Utilizzare l'elettrostrumento con cautela.** L'elettrostrumento genera un forte calore, che aumenta il rischio d'incendio e di esplosione.
  - ▶ **Procedere con particolare cautela, qualora si lavori in prossimità di materiali infiammabili.** Il flusso d'aria o l'ugello ad alta temperatura possono far incendiare eventuali polveri o gas.
  - ▶ **Non utilizzare l'elettrostrumento in ambienti a rischio di esplosione.**
  - ▶ **Non dirigere a lungo sullo stesso punto il flusso d'aria ad alta temperatura.** In caso contrario, potrebbero generarsi gas facilmente infiammabili, ad es. in caso di lavorazione di materiali sintetici, colori, vernici o materiali simili.
  - ▶ **Tenere presente che il calore potrebbe essere condotto verso materiali infiammabili nascosti, con il rischio di farli incendiare.**
  - ▶ **Dopo l'utilizzo, posizionare l'elettrostrumento in sicurezza e lasciarlo raffreddare completamente sulle apposite superfici di appoggio prima di riportarlo.** Ad alte temperature, l'ugello può causare danni.
  - ▶ **Non lasciare incustodito l'elettrostrumento acceso.**
  - ▶ **Quando gli elettrostrumenti non vengono utilizzati, conservarli fuori dalla portata dei bambini. Non consentire l'utilizzo dell'elettrostrumento a persone non abituate**

**ad utilizzarlo o che non abbiano letto le presenti istruzioni.** Gli elettrostrumenti costituiscono un pericolo, qualora vengano utilizzati da persone inesperte.

- ▶ **Mantenere l'elettrostrumento al riparo da pioggia e umidità.** Le infiltrazioni d'acqua all'interno di un elettrostrumento aumentano il rischio di folgorazione.
- ▶ **Non utilizzare il cavo per scopi diversi da quelli previsti; in particolare, non utilizzarlo per trasportare o appendere l'elettrostrumento, né per estrarre il connettore dalla presa di corrente.** Mantenere il cavo al riparo da calore ed olio. Cavi danneggiati o aggrovigliati aumentano il rischio di folgorazione.
- ▶ **Indossare sempre occhiali protettivi.** Gli occhiali protettivi riducono il rischio di lesioni.
- ▶ **Estrarre il connettore dalla presa di corrente prima di effettuare regolazioni sull'utensile, prima di sostituire elementi accessori e prima di riporre l'elettrostrumento.** Con tale precauzione, si eviterà che l'elettrostrumento possa avviarsi accidentalmente.
- ▶ **Prima di ogni utilizzo, controllare l'elettrostrumento, il cavo e il connettore. Non utilizzare l'elettrostrumento, qualora si rilevino danni. Non aprire l'elettrostrumento e farlo riparare esclusivamente da personale specializzato, utilizzando solamente parti di ricambio originali.** La presenza di danni all'interno di elettrostrumenti, cavi o connettori aumenta il rischio di folgorazione.



**Aerare accuratamente la postazione di lavoro.** I gas e i vapori che si sprigionano durante le lavorazioni sono spesso nocivi.

- ▶ **Indossare sempre guanti protettivi e non toccare in alcun caso l'ugello ad alta temperatura.** Vi è rischio di ustione.
- ▶ **Non dirigere il flusso d'aria ad alta temperatura su persone o animali.**
- ▶ **Non utilizzare l'elettrostrumento come asciugacapelli.** L'utensile genera un flusso d'aria molto più caldo rispetto a quello di un asciugacapelli.
- ▶ **Accertarsi che nessun corpo estraneo penetri nell'elettrostrumento.**
- ▶ **La distanza fra bocchetta e pezzo in lavorazione varia in base al materiale da lavorare (metallo, plastica ecc.) e al tipo di lavorazione prevista.** Innanzitutto, eseguire sempre una prova per verificare portata d'aria e temperatura.
- ▶ **Qualora non sia possibile evitare l'utilizzo dell'elettrostrumento in ambiente umido, utilizzare un interruttore di sicurezza.** L'utilizzo di un interruttore di sicurezza riduce il rischio di folgorazione.
- ▶ **Non utilizzare in alcun caso l'elettrostrumento con un cavo danneggiato. Non toccare il cavo danneggiato ed estrarre la spina di alimentazione qualora il cavo dovesse danneggiarsi durante il lavoro.** Cavi danneggiati aumentano il rischio di folgorazione.

## Descrizione del prodotto e dei servizi forniti

Si prega di osservare le immagini nella prima parte delle istruzioni per l'uso.

### Utilizzo conforme

L'elettrotensile è indicato per rimozione di vernici colorate, scongelamento di tubazioni dell'acqua, deformazione della plastica, distacco di collegamenti adesivi, eliminazione di vegetazione infestante e riscaldamento di guaine termoresistenti.

L'elettrotensile è concepito per un utilizzo controllato, con conduzione manuale.

### Componenti illustrati

La numerazione dei componenti illustrati si riferisce all'illustrazione dell'elettrotensile che si trova sulla pagina con la rappresentazione grafica.

### Dati tecnici

Termosoffiatore		EasyHeat 500	UniversalHeat 600
Codice prodotto		<b>3 603 BA6 0..</b>	<b>3 603 BA6 1..</b>
Potenza assorbita nominale	W	1600	1800
Portata d'aria	l/min	240/450	200 <sup>A)</sup> /350 <sup>A)</sup> /500 <sup>A)</sup>
Temperatura all'uscita ugello <sup>B)</sup>	°C	300/500	50 <sup>A)</sup> /300 <sup>A)</sup> /600 <sup>A)</sup>
Precisione di misurazione temperatura		±10 %	±10 %
Peso secondo EPTA-Procedure 01:2014	kg	0,47	0,53
Classe di protezione		□/II	□/II

A) La portata d'aria aumenta all'aumentare della temperatura, da 50 °C a 300 °C/600 °C. La ventola ruota alla stessa velocità a tutti i livelli di potenza.

B) a 20 °C di temperatura ambiente, circa

I dati sono validi per una tensione nominale [U] di 230 V. In caso di tensioni differenti e di versioni per Paesi specifici, tali dati potranno variare.

### Informazioni su rumorosità e vibrazioni

Il livello di pressione acustica ponderato A dell'elettrotensile è tipicamente inferiore a **70 dB(A)**.

Valori di oscillazione totali  $a_h$  (somma vettoriale delle tre direzioni) e grado d'incertezza K:  $a_h \leq 2,5 \text{ m/s}^2$ , K=1,5  $\text{m/s}^2$ .

## Utilizzo

### Messa in funzione

► **Attenersi alla tensione di rete** La tensione riportata sulla targhetta di identificazione dell'elettrotensile deve corrispondere alla tensione della rete elettrica di alimentazione.

### Sviluppo di fumi alla prima messa in funzione

Le superfici metalliche sono protette di fabbrica dalla corrosione mediante un apposito rivestimento. tale rivestimento evaporerà alla prima messa in funzione.

### Accensione

Spingere l'interruttore di avvio/arresto **(2)** verso l'alto.

- (1) Superficie di appoggio
- (2) Interruttore di avvio/arresto e livelli di potenza
- (3) Ugello
- (4) Protezione termica, rimovibile (**UniversalHeat 600**)
- (5) Bocchetta piatta<sup>a)</sup>
- (6) Bocchetta protettiva per vetro<sup>a)</sup>
- (7) Bocchetta ad angolo<sup>a)</sup>
- (8) Bocchetta riflettente<sup>a)</sup>
- (9) Bocchetta di riduzione<sup>a)</sup>
- (10) Guaina termorestringente<sup>a)</sup>

a) **L'accessorio illustrato oppure descritto non è compreso nel volume di fornitura standard. L'accessorio completo è contenuto nel nostro programma accessori.**

### Spegnimento

Spingere l'interruttore di avvio/arresto **(2)** verso il basso in posizione **0**.

► **UniversalHeat 600: Dopo un impiego prolungato ad alta temperatura, prima di spegnerlo, lasciare brevemente funzionare l'elettrotensile al livello di potenza 50 °C, in modo da farlo raffreddare.**

### Selezione del livello di potenza

L'interruttore di avvio/arresto **(2)** consente di scegliere fra vari livelli di potenza:

EasyHeat 500			UniversalHeat 600		
Livello	°C	l/min	Livello	°C	l/min
	–	–		50	200
	300	240		300	350
	500	450		600	500

### UniversalHeat 600:

- **Commutando da 50 °C a 300 °C/600 °C, il numero di giri della ventola  resterà invariato e, quindi, anche il relativo rumore di funzionamento.**

Il livello di potenza 50 °C è indicato per raffreddare un pezzo in lavorazione riscaldato, oppure per asciugare colori. Tale livello è indicato anche per far raffreddare l'elettrotensile prima di riporlo, oppure prima di sostituire gli ugelli.

### Indicazioni operative

- **Prima di qualunque intervento sull'elettrotensile estrarre la spina da rete dalla presa.**

**Avvertenza:** non avvicinare troppo la bocchetta (3) al pezzo in lavorazione. L'invaso d'aria può provocare un surriscaldamento dell'elettrotensile.

### Smontaggio del dispositivo di protezione termica (UniversalHeat 600)

In caso di lavori in luoghi particolarmente angusti, è possibile rimuovere la protezione termica (4) facendole compiere una rotazione.

- **Prudenza con la bocchetta calda!** In caso di lavori senza dispositivo di protezione termica vi è un maggiore pericolo di bruciature.

Per rimuovere e/o applicare la protezione termica (4) spegnere l'elettrotensile e lasciarlo raffreddare.

Per un raffreddamento più veloce è possibile far funzionare brevemente l'elettrotensile alla temperatura più bassa regolabile.



Per rimuovere la protezione termica (4), ruotarla verso il simbolo del lucchetto aperto.



Per applicare la protezione termica (4), sistemarla in posizione e ruotarla verso il simbolo del lucchetto chiuso.

### Arresto dell'elettrotensile

Arrestare l'elettrotensile sulle superfici di appoggio (1), per lasciarlo raffreddare e poter lavorare con entrambe le mani.

- **Lavorare con l'elettrotensile spento richiede particolare prudenza!** Vi è il pericolo di ustionarsi alla bocchetta surriscaldata oppure al flusso d'aria caldo.

Posizionare l'elettrotensile su di una superficie piana e stabile. Accertarsi che non si possa ribaltare. Bloccare il cavo al di fuori del proprio raggio d'azione, in modo che l'elettrotensile non si possa rovesciare né buttare giù.

Spegnere l'elettrotensile ed estrarre il connettore di rete in caso di inutilizzo prolungato.

### Esempi di utilizzo (vedere figg A-F)

Le figure relative agli esempi di lavoro sono riportate nelle pagine con la rappresentazione grafica.

La distanza tra bocchetta e pezzo in lavorazione varia in base al materiale da lavorare (metallo, plastica, ecc.) ed al tipo di lavorazione prevista.

Sarà possibile stabilire la temperatura ottimale per l'applicazione del caso mediante una prova pratica.

Innanzitutto, eseguire sempre una prova per verificare portata d'aria e temperatura. Iniziare da una distanza elevata e da un livello di potenza ridotto, dopodiché adattare distanza e livello di potenza secondo necessità.

Se non si è certi di quale materiale si stia lavorando, o se non si conoscono gli effetti dell'aria calda sul materiale stesso, verificare dapprima l'effetto su di un punto non visibile.

In tutti gli esempi di lavoro è possibile lavorare senza accessori, tranne nel caso della «rimozione di vernice da telai di finestre». L'impiego delle parti accessorie proposte semplificherebbe comunque il lavoro ed aumenterebbe considerevolmente la qualità dei risultati.

- **Prudenza durante la sostituzione della bocchetta! Non toccare la bocchetta calda. Lasciare raffreddare l'elettrotensile ed indossare appositi guanti di protezione durante la sostituzione.** È possibile ustionarsi toccando la bocchetta bollente.

Per un raffreddamento più veloce è possibile far funzionare brevemente l'elettrotensile alla temperatura più bassa regolabile.

### Asportazione della vernice/scioglimento della colla (vedere figura A)

Applicare la bocchetta piatta (5) (accessorio). Ammorbidire brevemente la vernice con aria calda, quindi rimuoverla sollevandola con una spatola pulita. Evitare di riscaldare la superficie a lungo: in caso contrario, sussiste il rischio di lasciare bruciature sulla vernice e rimuoverla risulterebbe più difficile.

Numerose colle si ammorbidiscono con il calore. A colla riscaldata, sarà possibile separare giunzioni, oppure rimuovere la colla in eccesso.

### Rimozione di vernice da telai di finestre (vedere figura B)

- **Utilizzare assolutamente la bocchetta protettiva per vetro (6) (accessorio).** Vi è il concreto pericolo di provocare la rottura del vetro.

Su superfici profilate è possibile rimuovere la vernice utilizzando una spatola adatta e spazzolando con una spazzola metallica morbida.

### Scongelo di tubazioni dell'acqua (vedere figura C)

- **Prima del riscaldamento, verificare che si tratti effettivamente di una tubazione dell'acqua.** Spesso non è possibile distinguere esternamente le condutture d'acqua dalle tubazioni del gas. Evitare assolutamente di riscaldare tubazioni del gas.

Applicare la bocchetta ad angolo (7) (accessorio). Riscaldare i punti congelati procedendo preferibilmente dallo scarico in direzione dell'alimentazione.

Al fine di evitare danni, riscaldare i tubi in materiale sintetico come pure i raccordi tra i pezzi di tubo procedendo con la dovuta attenzione.

### Deformazione di tubi in plastica (vedere figura D)

Applicare la bocchetta riflettente (8) (accessorio). Riempire i tubi in plastica con sabbia e chiuderli su entrambi i lati, per evitare che si pieghino. Riscaldare quindi il tubo con cautela

ed uniformemente, muovendo lateralmente l'utensile in direzione alternata.

#### Eliminazione delle erbe infestanti (vedere figura E)

Applicare la bocchetta di riduzione (9) (accessorio). Selezionare il massimo livello di potenza. Dirigere il getto di calore sulle erbe infestanti: in tale modo, verranno eliminate nell'arco di alcuni giorni. Le erbe infestanti non dovranno bruciare completamente.

#### Contrazione (vedere figura F)

Applicare la bocchetta riflettente (8) (accessorio). Selezionare il diametro della guaina termorestringente (10) (accessorio) adatta al pezzo in lavorazione. Riscaldare uniformemente la guaina termorestringente fino a farla aderire saldamente al pezzo in lavorazione.

## Manutenzione ed assistenza

### Manutenzione e pulizia

- ▶ **Prima di qualunque intervento sull'elettrotroutensile estrarre la spina di rete dalla presa.**
- ▶ **Per poter garantire buone e sicure operazioni di lavoro, tenere sempre pulite l'elettrotroutensile e le fessure di ventilazione.**

Se fosse necessaria una sostituzione della linea di collegamento, questa dovrà essere eseguita da **Bosch** oppure da un centro assistenza clienti autorizzato per elettrotroutensili **Bosch**, al fine di evitare pericoli per la sicurezza.

### Servizio di assistenza e consulenza tecnica

Il servizio di assistenza risponde alle Vostre domande relative alla riparazione e alla manutenzione del Vostro prodotto nonché concernenti i pezzi di ricambio. Disegni in vista esplosa e informazioni relative ai pezzi di ricambio sono consultabili anche sul sito [www.bosch-pt.com](http://www.bosch-pt.com)

Il team di consulenza tecnica Bosch sarà lieto di rispondere alle Vostre domande in merito ai nostri prodotti e accessori. In caso di richieste o di ordinazione di pezzi di ricambio, comunicare sempre il codice prodotto a 10 cifre riportato sulla targhetta di fabbricazione dell'elettrotroutensile.

#### Italia

Tel.: (02) 3696 2314

E-Mail: [pt.hotlinebosch@it.bosch.com](mailto:pt.hotlinebosch@it.bosch.com)

#### Per ulteriori indirizzi del servizio assistenza consultare:

[www.bosch-pt.com/serviceaddresses](http://www.bosch-pt.com/serviceaddresses)

### Smaltimento

Avviare ad un riciclaggio rispettoso dell'ambiente gli imballaggi, gli elettrotroutensili e gli accessori dismessi.



Non gettare elettrotroutensili dismessi tra i rifiuti domestici!

#### Solo per i Paesi della CE:

Conformemente alla Direttiva Europea 2012/19/UE sui rifiuti di apparecchiature elettriche ed elettroniche (RAEE) ed

all'attuazione del recepimento nel diritto nazionale, gli elettrotroutensili diventati inservibili devono essere raccolti separatamente ed essere smaltiti/riciclati nel rispetto dell'ambiente.

## Nederlands

### Veiligheidsaanwijzingen



**Lees alle veiligheidsaanwijzingen en instructies.** Het niet naleven van de veiligheidsaanwijzingen en instructies kan elektrische schokken, brand en/of zware verwondingen veroorzaken.

**Bewaar alle veiligheidsaanwijzingen en instructies voor toekomstig gebruik.**

- ▶ **Dit heteluchtpistool is niet bestemd voor gebruik door kinderen en personen met beperkte lichamelijke, zintuiglijke of geestelijke capaciteiten of gebrek aan ervaring en kennis. Dit heteluchtpistool kan door kinderen vanaf 8 jaar evenals door personen met beperkte lichamelijke, zintuiglijke of geestelijke capaciteiten of gebrek aan ervaring en kennis gebruikt worden, mits zij onder toezicht staan van een persoon die voor hun veiligheid verantwoordelijk is, of door deze in het veilige gebruik van het heteluchtpistool geïnstrueerd werden en zij de hiermee verbonden gevaren begrijpen.** Anders bestaat er gevaar voor foute bediening en verwondingen.
- ▶ **Houd toezicht op kinderen bij gebruik, reiniging en onderhoud.** Op deze manier wordt gewaarborgd dat kinderen niet met het heteluchtpistool spelen.

## ► Ga zorgvuldig met het elektrische gereedschap op. Het elektrische gereedschap produceert een sterke hitte die tot een verhoogd brand- en explosiegevaar leidt.

- **Ga heel voorzichtig te werk, wanneer u in de buurt van brandbare materialen werkt.** De hete luchtstroom of het hete mondstuk kan stof of gassen ontsteken.
- **Werk met het elektrische gereedschap niet in een omgeving waar ontploffingsgevaar heerst.**
- **Richt de hete luchtstroom niet gedurende langere tijd op een en dezelfde plek.** Bij de bewerking van bijv. kunststoffen, verf, lak of soortgelijke materialen kunnen licht ontvlambare gassen ontstaan.
- **Denk eraan dat warmte naar verborgen brandbare materialen kan worden geleid en deze kan ontsteken.**
- **Leg het elektrische gereedschap na gebruik veilig neer en laat het helemaal op de hiervoor bestemde vlakken afkoelen, voordat u het wegpakt.** Het hete mondstuk kan schade aanrichten.
- **Laat het ingeschakelde elektrische gereedschap niet zonder toezicht.**
- **Bewaar niet-gebruikte elektrische gereedschappen buiten het bereik van kinderen. Laat het elektrische gereedschap niet gebruiken door personen die er niet vertrouwd mee zijn of deze instructies niet hebben gelezen.** Elektrische gereedschappen zijn gevaarlijk, wanneer deze door onervaren personen worden gebruikt.
- **Houd het elektrische gereedschap uit de buurt van regen of natheid.** Het binnendringen van water in het elektrische gereedschap vergroot het risico van een elektrische schok.
- **Gebruik de kabel niet voor een verkeerd doel, om het elektrische gereedschap te dragen, op te hangen of om de stekker uit het stopcontact te trekken.** Houd de kabel uit de buurt van hitte of olie. Beschadigde of in de war geraakte kabels vergroten het risico van een elektrische schok.
- **Draag altijd een veiligheidsbril.** Een veiligheidsbril vermindert het risico van verwondingen.
- **Trek de stekker uit het stopcontact, voordat u instellingen bij het toestel verricht, accessoires wisselt of het elektrische gereedschap weglegt.** Deze voorzorgsmaatregel voorkomt onbedoeld starten van het elektrische gereedschap.
- **Controleer vóór elk gebruik elektrisch gereedschap, kabel en stekker. Gebruik het elektrische gereedschap niet, als u beschadigingen vaststelt. Open het elektrische gereedschap niet zelf en laat het uitsluitend repareren door gekwalificeerd geschoold personeel en alleen met originele vervangingsonderdelen.** Beschadigde elektrische gereedschappen, kabels en stekkers verhogen het risico van een elektrische schok.



**Ventileer uw werkplek goed.** Gassen en dampen die bij het werken ontstaan, zijn vaak schadelijk voor de gezondheid.

- **Draag werkhandschoenen en raak het hete mondstuk niet aan.** Er bestaat gevaar voor verbranding.
- **Richt de hete luchtstroom niet op personen of dieren.**
- **Gebruik het elektrische gereedschap niet als haardroger.** De uitredende luchtstroom is aanzienlijk heter dan bij een haardroger.
- **Let erop dat er geen vreemde voorwerpen in het elektrische gereedschap komen.**
- **De afstand van het mondstuk tot het werkstuk richt zich naar het te bewerken materiaal (metaal, kunststof enz.) en soort geplande bewerking.** Voer altijd eerst een test m.b.t. luchtvolume en temperatuur uit.
- **Als het gebruik van het elektrische gereedschap in een vochtige omgeving onvermijdelijk is, dient u een aardlekschakelaar te gebruiken.** Het gebruik van een aardlekschakelaar vermindert het risico van een elektrische schok.
- **Gebruik het elektrische gereedschap niet met een beschadigd snoer. Raak het beschadigde snoer niet aan en trek de stekker uit het stopcontact, wanneer het snoer tijdens het werken beschadigd wordt.** Beschadigde snoeren vergroten het risico van een elektrische schok.

## Beschrijving van product en werking

Neem goed nota van de afbeeldingen in het voorste deel van de gebruiksaanwijzing.

### Beoogd gebruik

Het elektrische gereedschap is bestemd voor het verwijderen van verflagen, ontdooien van waterleidingen, vervormen van kunststof, losmaken van lijmverbindingen, vernietigen van onkruid en voor het verwarmen van krimpkouzen.

Het elektrische gereedschap is bestemd voor gebruik met de hand en onder toezicht.

### Afgebeelde componenten

De componenten zijn genummerd zoals op de afbeelding van het elektrische gereedschap op de pagina met afbeeldingen.

- (1) Steunvlak
- (2) Aan/uit-schakelaar en vermogensstanden
- (3) Mondstuk
- (4) Warmtebescherming, afneembaar (UniversalHeat 600)
- (5) Plat mondstuk<sup>a)</sup>
- (6) Sponningmondstuk<sup>a)</sup>
- (7) Haaks mondstuk<sup>a)</sup>
- (8) Reflectormondstuk<sup>a)</sup>
- (9) Reduceermondstuk<sup>a)</sup>

(10) Krimpkous<sup>a)</sup>

- a) Niet elk afgebeeld en beschreven accessoire is standaard bij de levering inbegrepen. Alle accessoires zijn te vinden in ons accessoireprogramma.

## Technische gegevens

Heteluchtpistool		EasyHeat 500	UniversalHeat 600
Productnummer		3 603 BA6 0..	3 603 BA6 1..
Nominaal opgenomen vermogen	W	1600	1800
Luchtvolume	l/min	240/450	200 <sup>A)</sup> /350 <sup>A)</sup> /500 <sup>A)</sup>
Temperatuur bij uitgang mondstuk <sup>B)</sup>	°C	300/500	50 <sup>A)</sup> /300 <sup>A)</sup> /600 <sup>A)</sup>
Temperatuur-meetnauwkeurigheid		±10 %	±10 %
Gewicht volgens EPTA-Procedure 01:2014	kg	0,47	0,53
Veiligheidsklasse		□/II	□/II

A) Het luchtvolume stijgt door de verhoging van de temperatuur van 50 °C naar 300 °C/600 °C. De ventilator draait in alle vermogensstanden even snel.

B) bij een omgevingstemperatuur van 20 °C, ca.

De gegevens gelden voor een nominale spanning [U] van 230 V. Bij afwijkende spanningen en in landspecifieke uitvoeringen kunnen deze gegevens variëren.

## Informatie over geluid en trillingen

Het A-gewogen geluidsdrukkniveau van het elektrische gereedschap bedraagt typisch minder dan 70 dB(A).

Totale trillingswaarden  $a_{hi}$  (vectorsom van drie richtingen) en onzekerheid  $K$ :  $a_{hi} \leq 2,5 \text{ m/s}^2$ ,  $K = 1,5 \text{ m/s}^2$ .

## Gebruik

## Ingebruikname

- **Let op de netspanning!** De spanning van de stroombron moet overeenkomen met de gegevens op het typeplaatje van het elektrische gereedschap.

## Rookontwikkeling bij de eerste ingebruikname

In de fabriek zijn de metalen oppervlakken met een coating tegen corrosie beschermd. Deze beschermlaag verdampt bij de eerste ingebruikname.

## Inschakelen

Schuif de aan/uit-schakelaar (2) omhoog.







## Uitschakelen

Schuif de aan/uit-schakelaar (2) omlaag in stand 0.

- **UniversalHeat 600: Laat het elektrische gereedschap na langere tijd werken met een hoge temperatuur vóór het uitschakelen voor afkoeling korte tijd in vermogensstand 50 °C lopen.**

## Vermogensstand kiezen

Met de aan/uit-schakelaar (2) kunt u kiezen uit verschillende vermogensstanden:

EasyHeat 500			UniversalHeat 600		
Stand	°C	l/min	Stand	°C	l/min
	-	-		50	200
	300	240		300	350
	500	450		600	500

## UniversalHeat 600:

- **Bij het omschakelen van 50 °C naar 300 °C/600 °C verandert het toerental  en zodoende het werkgeluid van de ventilator niet.**

De vermogensstand 50 °C is geschikt voor het afkoelen van een verhit werkstuk of het drogen van verf. Deze is eveneens geschikt om het elektrische gereedschap vóór het wegzetten of wisselen van de opzetmondstukken af te koelen.

## Aanwijzingen voor werkzaamheden

- **Trek vóór werkzaamheden aan het elektrische gereedschap altijd de stekker uit het stopcontact.**

**Aanwijzing:** Breng het mondstuk (3) niet te dicht bij het te bewerken werkstuk. De ophoping van warme lucht kan tot oververhitting van het elektrische gereedschap leiden.

## Warmtebescherming verwijderen (UniversalHeat 600)

Voor werken op zeer krappe plekken kunt u de warmtebescherming (4) door te draaien verwijderen.

- **Voorzichtig met het hete mondstuk!** Bij werkzaamheden zonder warmtebescherming bestaat een verhoogd verbrandingsgevaar.

Voor het verwijderen of aanbrengen van de warmtebescherming (4) schakelt u het elektrische gereedschap uit en laat het afkoelen.

Als u het elektrische gereedschap sneller wilt laten afkoelen, kunt u het ook kort met de laagst instelbare temperatuur laten lopen.



Draai voor het verwijderen de warmtebescherming (4) in de richting van het geopende slotje.



Voor het aanbrengen zet u de warmtebescherming (4) erop en draait u deze in de richting van het gesloten slotje.



### Elektrisch gereedschap neerzetten

Zet het elektrische gereedschap op de steunvlakken **(1)** neer om het te laten afkoelen of om beide handen voor het werken vrij te hebben.

- ▶ **Werk zeer voorzichtig met het neergezette elektrische gereedschap!** U kunt zich aan het hete mondstuk of aan de hete luchtstroom verbranden.

Plaats het elektrische gereedschap op een vlakke, stabiele ondergrond. Zorg ervoor dat het niet kan omvallen. Zet de kabel buiten uw werkbereik vast, zodat deze het elektrische gereedschap niet kan omgooien of omlaag trekken.

Schakel het elektrische gereedschap uit, wanneer dit lange tijd niet wordt gebruikt, en trek de stekker uit het stopcontact.

### Gebruiksvoorbeelden (zie afbeeldingen A-F)

De afbeeldingen van de gebruiksvoorbeelden vindt u op de pagina's met afbeeldingen.

De afstand van het mondstuk tot het werkstuk richt zich naar het te bewerken materiaal (metaal, kunststof enz.) en soort geplande bewerking.

De optimale temperatuur voor de desbetreffende toepassing kan door praktische proeven worden bepaald.

Voer altijd eerst een test m.b.t. luchtvolume en temperatuur uit. Begin met een grotere afstand en een lage vermogensstand. Pas afstand en vermogensstand vervolgens naar behoefte aan.

Wanneer u er niet zeker van bent welk materiaal u bewerkt of hoe de werking van de hete lucht op het materiaal is, test dan de werking op een onzichtbare plek.

U kunt bij alle gebruiksvoorbeelden behalve „Lak van raamkozijnen verwijderen“ zonder accessoire werken. Het gebruik van het voorgestelde accessoire vereenvoudigt echter de werkzaamheden en verhoogt de kwaliteit van het resultaat in belangrijke mate.

- ▶ **Voorzichtig bij het wisselen van het mondstuk! Raak het hete mondstuk niet aan. Laat het elektrische gereedschap afkoelen en draag werkhandschoenen bij het wisselen.** U kunt zich aan het hete mondstuk verbranden.

Als u het elektrische gereedschap sneller wilt laten afkoelen, kunt u het ook kort met de laagst instelbare temperatuur laten lopen.

### Lak verwijderen en lijm losmaken (zie afbeelding A)

Zet het platte mondstuk **(5)** (accessoire) erop. Maak de lak even zacht met hete lucht en verwijder deze met een schoon plamuurmes. Lange inwerking van hitte verbrandt de lak en maakt het verwijderen lastiger.

Veel plakmiddelen worden door warmte zacht. Bij verwarmen van lijm kunt u verbindingen losmaken of overtollige lijm verwijderen.

### Lak van raamkozijnen verwijderen (zie afbeelding B)

- ▶ **Gebruik absoluut het sponningmondstuk (6) (accessoire).** Er bestaat gevaar voor glasbreuk.

Van geribbelde vlakken kunt u de lak met een geschikt plamuurmes verwijderen en vervolgens met een zachte draadborstel wegborstelen.

### Waterleidingen ontdooien (zie afbeelding C)

- ▶ **Controleer vóór het verwarmen of het daadwerkelijk om een waterleiding gaat.** Waterleidingen zijn vaak aan hun uiterlijk niet van gasleidingen te onderscheiden. Gasleidingen mogen in geen geval worden verwarmd.

Zet het haakse mondstuk **(7)** (accessoire) erop. Verwarm bevroren plekken bij voorkeur van de afvoer naar de toevoer toe.

Verwarm kunststof buizen en verbindingen tussen buisstukken bijzonder voorzichtig om beschadigingen te voorkomen.

### Kunststof buizen vervormen (zie afbeelding D)

Zet het reflectormondstuk **(8)** (accessoire) erop. Vul kunststof buizen met zand en sluit deze aan beide kanten af om knikken van de buis te verhinderen. Verwarm de buis voorzichtig en gelijkmatig door zijwaarts heen-en-weer te bewegen.

### Onkruid verdelgen (zie afbeelding E)

Zet het reduceermondstuk **(9)** (accessoire) erop. Kies de hoogste vermogensstand. Richt de hittestraal op het onkruid. Daardoor sterft het onkruid in de volgende dagen af. Het onkruid hoeft niet helemaal te verbranden.

### Krimpen (zie afbeelding F)

Zet het reflectormondstuk **(8)** (accessoire) erop. Kies de diameter van de krimpkous **(10)** (accessoire) passend bij het werkstuk. Verwarm de krimpkous gelijkmatig tot deze strak tegen het werkstuk ligt.

## Onderhoud en service

### Onderhoud en reiniging

- ▶ **Trek vóór werkzaamheden aan het elektrische gereedschap altijd de stekker uit het stopcontact.**
- ▶ **Houd het elektrische gereedschap en de ventilatieopeningen altijd schoon om goed en veilig te werken.**

Wanneer een vervanging van de aansluitkabel noodzakelijk is, dan moet dit door **Bosch** of een geautoriseerde klantenservice voor elektrische gereedschappen van **Bosch** worden uitgevoerd om veiligheidsrisico's te vermijden.

### Klantenservice en gebruiksadvisies

Onze klantenservice beantwoordt uw vragen over reparatie en onderhoud van uw product en over vervangingsonderdelen. Explosietekeningen en informatie over vervangingsonderdelen vindt u ook op: **www.bosch-pt.com**  
Het Bosch-gebruiksadviesteam helpt u graag bij vragen over onze producten en accessoires.

Vermeld bij vragen en bestellingen van vervangingsonderdelen altijd het uit tien cijfers bestaande productnummer volgens het typeplaatje van het product.

**Nederland**

Tel.: (076) 579 54 54

Fax: (076) 579 54 94

E-mail: gereedschappen@nl.bosch.com

**Meer serviceadressen vindt u onder:**

www.bosch-pt.com/serviceaddresses

**Afvalverwijdering**

Elektrische gereedschappen, accessoires en verpakkingen moeten op een voor het milieu verantwoorde wijze worden gerecycled.



Gooi elektrische gereedschappen niet bij het huisvuil!

**Alleen voor landen van de EU:**

Volgens de Europese richtlijn 2012/19/EU betreffende elektrische en elektronische oude apparaten en de omzetting van de richtlijn in nationaal recht moeten niet meer bruikbare elektrische gereedschappen apart worden ingezameld en op een voor het milieu verantwoorde wijze worden hergebruikt.

**Dansk****Sikkerhedsinstrukser**

Læs alle sikkerhedsinstrukser og anvisninger. Overholdes sikkerhedsinstrukserne og anvisningerne ikke, er der risiko for elektrisk stød, brand og/eller alvorlige kvæstelser.

Opbevar alle advarselshenvisninger og instrukser til senere brug.

- ▶ **Denne varmluftspistol er ikke beregnet til at blive brugt af børn eller personer med begrænsede fysiske, sensoriske eller mentale evner eller manglende erfaring og viden. Denne varmluftspistol må kun bruges af børn fra 8 år samt af personer med begrænsede fysiske, sensoriske eller mentale tilstand eller manglende erfaring og kendskab, hvis det sker under opsyn, eller de modtager anvisninger på sikker omgang med varmluft-**

**spistolen og således forstår de farer, der er forbundet hermed. I modsat fald er der risiko for fejlbetjening og personskader.**

- ▶ **Hold børn under opsyn ved brug, rengøring og vedligeholdelse.** Der ved sikres det, at børn ikke bruger varmluftspistolen som legetøj.
- ▶ **Håndter el-værktøjet med omhu.** El-værktøjet frembringer en kraftig varme, der medfører øget brand- og eksplosionsfare.
- ▶ **Vær især forsigtig, når du arbejder i nærheden af brændbare materialer.** Den varme luftstrøm og den varme dyse kan antænde støv eller gasser.
- ▶ **Arbejd ikke med el-værktøjet i eksplosionsfarlige omgivelser.**
- ▶ **Ret ikke den varme luftstrøm mod samme sted i længere tid.** Letantændelige gasser kan f.eks. dannes ved bearbejdning af plast, maling, lak eller lignende materialer.
- ▶ **Vær opmærksom på, at varme kan blive ledt hen til skjulte brændbare materialer og antænde dem.**
- ▶ **Læg el-værktøjet sikkert efter brug, og lad det køle helt af på fralægningsfladerne, før du pakker det væk.** Den varme dyse kan forårsage skader.
- ▶ **Efterlad ikke det tændte el-værktøjet uden opsyn.**
- ▶ **Opbevar ubenyttet el-værktøj uden for børns rækkevidde. Lad aldrig personer, der ikke er fortrolige med el-værktøjet eller ikke har gennemlæst disse instrukser, benytte el-værktøjet.** El-værktøj er farligt, hvis det benyttes af ukyndige personer.
- ▶ **El-værktøjet må ikke udsættes for regn eller fugt.** Indtrængning af vand i et el-værktøj øger risikoen for elektrisk stød.
- ▶ **Brug ikke ledningen til formål, den ikke er beregnet til (f.eks. må man aldrig bære el-værktøjet i ledningen, hænge el-værktøjet op i ledningen eller rykke i ledningen for at trække stikket ud af kontakten).** Udsæt ikke ledningen for kraftig varme eller olie. Beskadede eller sammenviklede ledninger øger risikoen for elektrisk stød.
- ▶ **Brug altid beskyttelsesbriller.** Beskyttelsesbriller ned sætter risikoen for personskader.
- ▶ **Tag stikket ud af stikkontakten, før du foretager indstillinger, skifter tilbehørsdele eller lægger el-værktøjet fra dig.** Disse sikkerhedsforanstaltninger forhindrer utilsigtet start af el-værktøjet.
- ▶ **Kontrollér altid el-værktøj, ledning og stik før anvendelse. Brug ikke el-værktøjet, hvis det er beskadiget.**



Åbn aldrig el-værktøjet på egen hånd, og sørg for, at reparationer kun udføres af kvalificerede fagfolk, og at der kun benyttes originale reservedele. Beskadiget el-værktøj, ledninger og stik øger risikoen for elektrisk stød.



**Sørg for god ventilation på din arbejdsplads.** Gasser og dampe, der dannes under arbejdet, er ofte sundhedsskadelige.

- ▶ **Brug beskyttelseshandsker, og rør ikke ved den varme dyse.** Der er fare for forbrændinger.
- ▶ **Ret ikke den varme luftstrøm mod personer eller dyr.**
- ▶ **Brug ikke el-værktøjet som hårtørrer.** Den udsendte luftstrøm er væsentligt varmere end ved en hårtørrer.
- ▶ **Sørg for, at der ikke kommer fremmedlegemer ind i el-værktøjet.**
- ▶ **Afstanden fra dysen til emnet afhænger af det materiale, der skal forarbejdes (metal, plast etc.), og af forarbejdningsmetoden.** Udfør altid en test af luftmængde og temperatur.
- ▶ **Hvis det ikke kan undgås at bruge el-værktøjet i fugtige omgivelser, skal der bruges et HFI-relæ.** Brug af et HFI-relæ reducerer risikoen for at få elektrisk stød.
- ▶ **El-værktøjet må ikke benyttes, hvis ledningen er beskadiget. Berør ikke den beskadigede ledning, og træk netstikket ud, hvis ledningen beskadiges under arbejdet.** Beskadigede ledninger øger risikoen for elektrisk stød.

## Produkt- og ydelsesbeskrivelse

Vær opmærksom på alle illustrationer i den forreste del af betjeningsvejledningen.

### Beregnet anvendelse

Elværktøjet er beregnet til at fjerne maling, optø vandledninger, forme plast, opløse limforbindelser, bekæmpe ukrudt og opvarme krympeslanger.

Elværktøjet er beregnet til at blive ført med hånden under opsyn.

### Illustrerede komponenter

Nummereringen af de illustrerede komponenter refererer til illustrationen af el-værktøjet på illustrationssiden.

- (1) Fralægningsflade
- (2) Tænd/sluk-knap og effekttrin
- (3) Dyse
- (4) Varmebeskyttelse, aftagelig (**UniversalHeat 600**)
- (5) Fladdyse <sup>a)</sup>
- (6) Glasbeskyttelsesdyse <sup>a)</sup>
- (7) Vinkeldyse <sup>a)</sup>
- (8) Reflektordyse <sup>a)</sup>
- (9) Reduktionsdyse <sup>a)</sup>
- (10) Krympeslange <sup>a)</sup>

a) **Tilbehør, som er illustreret og beskrevet i betjeningsvejledningen, er ikke indeholdt i leveringen. Det fuldstændige tilbehør findes i vores tilbehørsprogram.**

## Tekniske data

Varmluftpistoler		EasyHeat 500	UniversalHeat 600
Varenummer		<b>3 603 BA6 0..</b>	<b>3 603 BA6 1..</b>
Nominel optagen effekt	W	1600	1800
Luftmængde	l/min	240/450	200 <sup>A)</sup> /350 <sup>A)</sup> /500 <sup>A)</sup>
Temperatur ved dyseudgangen <sup>B)</sup>	°C	300/500	50 <sup>A)</sup> /300 <sup>A)</sup> /600 <sup>A)</sup>
Temperatur-målenøjagtighed		±10 %	±10 %
Vægt svarer til EPTA-Procedure 01:2014	kg	0,47	0,53
Beskyttelsesklasse		□/II	□/II

A) Luftmængden forøges ved temperaturstigningen fra 50 °C til 300 °C/600 °C. Blæseren roterer lige hurtigt på alle effekttrin.

B) ved 20 °C omgivelsestemperatur, ca.

Angivelserne gælder for en nominal spænding [U] på 230 V. Ved afvigende spændinger og i landespecifikke udførelser kan disse angivelser variere.

## Støj-/vibrationsinformation

El-værktøjets A-vægtede lydtryksniveau er typisk mindre end **70 dB(A)**.

Vibrationer samlet værdi  $a_{h,v}$  (vektorsum af tre retninger) og usikkerhed  $K$ :  $a_{h,v} \leq 2,5 \text{ m/s}^2$ ,  $K = 1,5 \text{ m/s}^2$ .

## Brug

### Ibrugtagning

- ▶ **Kontroller netspændingen!** Strømkildens spænding skal stemme overens med angivelserne på el-værktøjets typeskilt.

### Røgdudvikling ved den første ibrugtagning

Fra fabrikken er metaloverfladerne beskyttet mod korrosion med en belægning. Dette beskyttelseslag fordamper ved den første ibrugtagning.

#### Start

Skub tænd/sluk-knappen **(2)** opad.







#### Sluk

Skub tænd/sluk-knappen **(2)** nedad i stilling **0**.

- **UniversalHeat 600: Lad el-værktøjet køle af efter længerevarende arbejde med høj temperatur ved at køre kort tid på effekttrin 50 °C.**

#### Valg af effekttrin

Med tænd/sluk-knappen **(2)** kan du vælge mellem forskellige effekttrin:

EasyHeat 500			UniversalHeat 600		
Trin	°C	l/min	Trin	°C	l/min
	–	–		50	200
	300	240		300	350
	500	450		600	500

#### UniversalHeat 600:

- **Ved omskiftning fra 50 °C til 300 °C/600 °C ændres omdrejningstallet  og dermed blæserens driftsstøj ikke.**

Effekttrin 50 °C er egnet til afkøling af et opvarmet emne eller til tørring af maling. Det er ligeledes egnet til at afkøle el-værktøjet, før man stiller det til side eller skifter forsatsdysen.

### Arbejdsvejledning

- **Træk stikket ud af stikkontakten, før der udføres arbejde på el-værktøjet.**

**Bemærk:** Bevæg ikke dysen **(3)** for tæt på emnet, der skal bearbejdes. Den opstående luftophobning kan føre til overophedning af el-værktøjet.

#### Aftagning af varmebeskyttelse (UniversalHeat 600)

For at kunne arbejde på meget trange steder kan du afmontere varmebeskyttelsen **(4)** ved at dreje.

- **Forsigtig ved den varme dyse!** Ved arbejde uden varmebeskyttelse er der øget fare for forbrændinger.

Ved aftagning/påsætning af varmebeskyttelsen **(4)** skal du slukke el-værktøjet og lade det køle af.

For hurtigere afkøling kan du også lade el-værktøjet køre i kort tid med den laveste indstillelige temperatur.



Drej varmebeskyttelsen **(4)** i retning af den åbne lås for at tage den af.



For at anbringe den igen sætter du varmebeskyttelsen **(4)** på og drejer i retning af lukkede lås.

#### Henstilling af el-værktøj

Stil el-værktøjet på fralægningsfladerne **(1)** for at lade det køle af eller for at have begge hænder fri til at arbejde.

- **Arbejd særlig forsigtig med det henstillede el-værktøj!** Du kan brænde dig på den varme dyse eller den varme luftstrøm.

Positioner el-værktøjet på en plan, stabil flade. Sørg for, at det ikke kan vælte. Sørg for at sikre kablet uden for arbejdsområdet, så det ikke kan vælte el-værktøjet eller trække det ned.

Sluk for el-værktøjet, og træk netstikket ud, hvis det ikke skal bruges i længere tid.

### Arbejdseksempler (se billeder A-F)

Illustrationerne af arbejdsseksemplerne finder du på grafiksiderne.

Afstanden fra dysen til emnet afhænger af materialet, der skal bearbejdes (metal, plast osv.), og af den planlagte bearbejdningsmetode.

Den optimale temperatur til den pågældende anvendelse kan findes ved at udføre et praktisk forsøg.

Udfør altid en test af luftmængde og temperatur. Start med en større afstand og et lavt effekttrin. Tilpas derefter afstanden og effekttrinnet efter behov.

Hvis du ikke er sikker på, hvilket materiale du bearbejder, eller hvordan varmluften påvirker materialet, skal du teste virkningen på et skjult sted.

Ved alle andre arbejdsseksempler undtagen "Fjernelse af lak fra vindueskarme" kan du arbejde uden tilbehør. Anvendelsen af de foreslåede tilbehørsdele vil imidlertid forenkle arbejdet og forbedre resultatet væsentligt.

- **Forsigtig ved dyseskift! Rør ikke ved den varme dyse. Lad el-værktøjet køle af, og brug beskyttelseshandsker ved dyseskift.** Du kan brænde dig på den varme dyse.

For hurtigere afkøling kan du også lade el-værktøjet køre i kort tid med den laveste indstillelige temperatur.

#### Fjernelse af lak/løsning af lim (se billede A)

Påsæt fladdysen **(5)** (tilbehør). Blødgør lakken kortvarigt med varmluft, og tag den af med en ren spartel. Ved lang varmepåvirkning brændes lakken, hvorved den bliver vanskeligere at fjerne.

Mange klæbemidler blødgøres af varme. Når limen er varm, kan du adskille forbundne dele fra hinanden eller fjerne overskydende lim.

#### Fjernelse af lak fra vindueskarme (se billede B)

- **Brug altid en glasbeskyttelsesdyse (6) (tilbehør).** Der er fare for glasbrud.

På profilerede flader kan du løsne lakken med en passende spartel og børste den af med en blød trådbørste.

#### Optøning af vandledninger (se billede C)

- **Kontrollér før opvarmning, at der rent faktisk er tale om en vandledning.** Det kan være svært at se forskel på vandledninger og gasledninger. Gasledninger må under ingen omstændigheder opvarmes.

Påsæt vinkeldysen **(7)** (tilbehør). Opvarm fortrinsvis de fastfrosne steder fra afløb i retning af tilløb.

Opvarm plastrør samt forbindelser mellem rørstykker særlig forsigtigt for at undgå beskadigelse.

#### Deformering af plastrør (se billede D)

Påsæt reflektordysen (8) (tilbehør). Fyld plastrørene med sand, og luk dem på begge sider for at forhindre knæk på røret. Opvarm røret jævnt og forsigtigt ved at bevæge det frem og tilbage sideværts.

#### Fjernelse af ukrudt (se billede E)

Påsæt reduktionsdysen (9) (tilbehør). Vælg det højeste effekttrin. Ret varmestrålen mod ukrudtet. Derefter dør ukrudtet i løbet af de følgende dage. Ukrudtet skal ikke brændes helt væk.

#### Krympning (se billede F)

Påsæt reflektordysen (8) (tilbehør). Vælg diameteren på krympeslangen (10) (tilbehør) passende til emnet. Opvarm krympeslangen jævnt, til den sidder tæt ind til emnet.

## Vedligeholdelse og service

### Vedligeholdelse og rengøring

- ▶ **Træk stikket ud af stikkontakten, før der udføres arbejde på el-værktøjet.**
- ▶ **El-værktøj og el-værktøjets ventilationsåbninger skal altid holdes rene for at sikre et godt og sikkert arbejde.**

Hvis det er nødvendigt at erstatte tilslutningsledningen, skal dette arbejde udføres af **Bosch** eller på et autoriseret serviceværksted for **Bosch** el-værktøj for at undgå farer.

### Kundeservice og anvendelsesrådgivning

Kundeservice besvarer dine spørgsmål vedr. reparation og vedligeholdelse af dit produkt samt reservedele. Eksplosionstegninger og oplysninger om reservedele finder du også på: [www.bosch-pt.com](http://www.bosch-pt.com)

Bosch-anvendelsesrådgivningsteamet hjælper dig gerne, hvis du har spørgsmål til produkter og tilbehørsdele.

Produktets 10-cifrede typenummer (se typeskilt) skal altid angives ved forespørgsler og bestilling af reservedele.

#### Dansk

Bosch Service Center  
Telegrafvej 3  
2750 Ballerup

På [www.bosch-pt.dk](http://www.bosch-pt.dk) kan der online bestilles reservedele eller oprettes en reparations ordre.

Tlf. Service Center: 44898855

Fax: 44898755

E-Mail: [vaerktoej@dk.bosch.com](mailto:vaerktoej@dk.bosch.com)

#### Du finder adresser til andre værksteder på:

[www.bosch-pt.com/serviceaddresses](http://www.bosch-pt.com/serviceaddresses)

#### Bortskaffelse

El-værktøj, tilbehør og emballage skal genbruges på en miljøvenlig måde.



Smid ikke el-værktøj ud sammen med det almindelige husholdningsaffald!

#### Gælder kun i EU-lande:

Iht. det europæiske direktiv 2012/19/EU om affald af elektrisk og elektronisk udstyr skal kasseret elektrisk udstyr indsamles separat og genbruges iht. gældende miljøforskrifter.

## Svensk

### Säkerhetsanvisningar



**Läs igenom alla säkerhetsanvisningar och instruktioner.** Fel som uppstår till följd av att säkerhetsinstruktionerna och anvisningarna inte följts kan orsaka elstöt, brand och/eller allvarliga personskador.

Förvara alla varningar och anvisningar för framtida bruk.

- ▶ **Denna varmluftsfläkt är inte avsedd att användas av barn och personer med begränsade fysiska, sensoriska eller mentala förmågor eller bristande erfarenhet och kunskaper. Denna varmluftsfläkt får användas av barn från 8 år och personer med begränsad fysisk, sensorisk eller mental förmåga eller med bristande kunskap och erfarenhet om de övervakas av en person som ansvarar för deras säkerhet, eller som instruerar dem i en säker hantering av varmluftsfläkten och gör att de förstår de därmed förbundna riskerna.** I annat fall föreligger fara för felanvändning och skador.
- ▶ **Ha barn under uppsikt vid användning, rengöring och underhåll.** På så sätt säkerställs att barn inte leker med varmluftsfläkten.

## ► Hantera elverktyget försiktigt.

Elverktyget genererar kraftig värme, som leder till ökad brand- och explosionsfara.

- **Var speciellt försiktig om du arbetar i närheten av brännbara material.** Den heta luftströmmen resp. det heta munstycket kan antända stoff eller gaser.
- **Arbeta inte med elverktyg i explosionsfarliga miljöer.**
- **Rikta inte den heta luftströmmen under längre tid mot ett och samma ställe.** Lättantändliga gaser kan t.ex. uppstå vid bearbetningen av plaster, färger, lacker eller liknande material.
- **Beakta att värme kan ledas till täckta brännbara material och antända dessa.**
- **Lägg ner elverktyget säkert och låt det svalna helt och hållet på avläggningsytan innan du packar ned det.** Det heta munstycket kan förorsaka skador.
- **Lämna inte det påslagna elverktyget utan uppsikt.**
- **Förvara oanvända elverktyg utom barns räckhåll. Låt elverktyget inte användas av personer som inte är förtrodda med dess användning eller inte läst dessa anvisningar.** Elverktygen är farliga om de används av oerfarna personer.
- **Skydda elverktyget mot regn och väta.** Tränger vatten in i ett elverktyg ökar risken för elstöt.
- **Missbruka inte nätsladden och använd den inte för att bära eller hänga upp elverktyget och inte heller för att dra stickproppen ur vägguttaget.** Håll kabeln borta från värme eller olja. Skadade eller tilltrasslade ledningar ökar risken för elstöt.
- **Använd alltid skyddsglasögon.** Skyddsglasögon minskar risken för personskador.
- **Dra ut kontakten ur uttaget innan du gör inställningar på apparaten, byter ut tillbehörsdelar eller lägger undan verktyget.** Denna skyddsåtgärd förhindrar oavsiktlig inkoppling av elverktyget.
- **Kontrollera limpistol, kabel och kontakt innan varje användning. Använd inte elverktyget om du konstaterar någon skada. Öppna inte elverktyget på egen hand utan låt endast specialister, som använder sig av originalreservdelar reparera det.** Skadade elverktyg, kablar och kontakter ökar risken för elstöt.



**Ventilera din arbetsplats väl.** Gaser och ångor, som uppstår vid arbetet är ofta hälsovådliga.

- **Bär skyddshandskar och rör inte det heta munstycket.** Risk för brännskador.
- **Rikta inte den heta luftströmmen mot personer eller djur.**
- **Använd inte elverktyget som hårtork.** Den utträdande luftströmmen är avsevärt hetare än hos en hårtork.
- **Kontrollera att inga främmande kroppar kommer in i elverktyget.**
- **Munstyckets avstånd till arbetsstycket beror på det material som bearbetas (metall, plast etc.) och avsedd bearbetningstyp.** Gör alltid först ett test avseende luftmängd och temperatur.
- **Använd en jordfelsbrytare om det inte är möjligt att undvika att använda elverktyget i fuktig miljö.** Jordfelsbrytaren minskar risken för elstöt.
- **Elverktyget får inte användas med defekt sladd. Berör inte en skadad nätsladd. Dra sladden ur vägguttaget om den skadats under arbetet.** Skadade nätsladdar ökar risken för elstöt.

## Produkt- och prestandabeskrivning

Beakta bilden i den främre delen av bruksanvisningen.

### Ändamålsenlig användning

Elverktyget är avsett för borttagning av målarfärg, upptining av frusna vattenledningar, formning av plast, lossa limanslutningar, bekämpa ogräs och för att värma upp krympslangar.

Elverktyget är avsett för användning för hand och med uppsyn.

### Illustrerade komponenter

Numreringen av komponenterna hänvisar till illustration av elverktyget på grafiksida.

- (1) Avläggningsyta
- (2) På-/av-strömbrytare och effektsteg
- (3) Munstycke
- (4) Värmeskydd, avtagbart (UniversalHeat 600)
- (5) Platt munstycke<sup>a)</sup>
- (6) Glasskyddsmunstycke<sup>a)</sup>
- (7) Vinkelmunstycke<sup>a)</sup>
- (8) Reflektormunstycke<sup>a)</sup>
- (9) Reduceringsmunstycke<sup>a)</sup>
- (10) Krympslang<sup>a)</sup>

a) I bruksanvisningen avbildat och beskrivet tillbehör ingår inte i standardleveransen. I vårt tillbehörsprogram beskrivs allt tillbehör som finns.

## Tekniska data

Varmluftsbåsa	EasyHeat 500	UniversalHeat 600
Artikelnummer	3 603 BA6 0..	3 603 BA6 1..
Uptagen märkeffekt	W	1600
		1800

Varmluftsblås		EasyHeat 500	UniversalHeat 600
Luftmängd	l/min	240/450	200 <sup>A)</sup> /350 <sup>A)</sup> /500 <sup>A)</sup>
Temperatur vid munstycksutgången <sup>B)</sup>	°C	300/500	50 <sup>A)</sup> /300 <sup>A)</sup> /600 <sup>A)</sup>
Temperatur-mätnoggrannhet		±10 %	±10 %
Vikt enligt EPTA-Procedure 01:2014	kg	0,47	0,53
Skyddsklass		□/II	□/II

A) Luftmängden ökar med tilltagande temperatur från 50 °C till 300 °C/600 °C. Fläkten roterar lika snabbt i alla effekttog.

B) Vid 20 °C omgivningstemperatur, ca.

Uppgifterna gäller för en märkspänning på [U] 230 V. Vid avvikande spänning och för utföranden i vissa länder kan uppgifterna variera.

## Buller-/vibrationsdata

Den A-klassade bullernivån för elverktyget är i normalfall mindre än **70 dB(A)**.

Svängningstotalvärde  $a_v$  (vektorsumma för tre riktningar) och osäkerhet K:  $a_v \leq 2,5 \text{ m/s}^2$ ,  $K = 1,5 \text{ m/s}^2$ .

## Drift

### Driftstart

- **Kontrollera nätspänningen!** Kontrollera att strömkällans spänning överensstämmer med uppgifterna på elverktygets typskylt.

### Rökutveckling vid första idrifttagningen

Från fabriken är metallytorna skyddade mot rost med en ytbehandling. Detta skyddsskikt förångar vid första idrifttagningen.

### Inkoppling

Skjut på-/av-strömbrytaren **(2)** uppåt.

### Stänga av

Skjut på-/av-strömbrytaren **(2)** neråt i läge **0**.

- **UniversalHeat 600: Efter att elverktyget har arbetat en längre tid med hög temperatur låter du det svalna innan avstängningen genom att köra det på effekttog 50 °C.**

### Välja effekttog

Med på-/av-strömbrytaren **(2)** kan du välja mellan olika effekttog:

EasyHeat 500		UniversalHeat 600			
Steg	°C	l/min	Steg	°C	l/min
	–	–		50	200
	300	240		300	350
	500	450		600	500

### UniversalHeat 600:

- **Vid omkoppling från 50 °C till 300 °C/600 °C ändrar sig inte varvtalet och därmed inte heller fläktens driftsljud.**

Effekttog 50 °C är avsett för att kyla ett hett arbetsstycke eller för att torka färg. Det är också lämpligt för att kyla elverktyget innan avstängningen eller bytet av påsatsmunstyckena.

## Arbetsanvisningar

- **Dra stickproppen ur nätuttaget innan arbeten utförs på elverktyget.**

**Observera:** håll inte munstycket **(3)** för nära arbetsstycket. Luftansamlingen kan leda till överhettning av elverktyget.

### Ta av värmeskyddet (UniversalHeat 600)

För arbeten på speciellt trånga ställen kan du ta av värmeskyddet **(4)** genom att vrida.

- **Var försiktig med det heta munstycket!** Vid arbete utan värmeskydd föreligger ökad risk för brännskador.

För att ta av resp. sätta på värmeskyddet **(4)**, stäng av elverktyget och låt det svalna.

För snabbare avkylning kan du också låta elverktyget gå med lägsta inställbara temperatur.



För att ta av vrider du värmeskyddet **(4)** i riktning mot det öppnade låset.



För att sätta dit sätter du på värmeskyddet **(4)** och vrider det i riktning mot det stängda låset.

### Ställa av elverktyget

Ställ elverktyget på avställningsytan **(1)** för att låta det svalna eller för att få båda händer fria.

- **Arbeta försiktigt med det avställda elverktyget!** Du kan bränna dig på det heta munstycket eller den heta luftströmmen.

Placera elverktyget på en jämn, stabil yta. Se till att det inte kan välta. Säkra kabeln inom ditt arbetsområde så att den inte kan välta eller dra ner elverktyget.

Stäng av elverktyget om det inte ska användas på en stund och dra stickproppen ur vägguttaget.

### Arbets exempel (se bild A–F)

Bilderna av arbetsexemplen hittar du på grafiksidorna.

Munstyckets avstånd till arbetsstycket beror på det material som bearbetas (metall, plast etc.) och avsedd bearbetningstyp.

Den optimala temperaturen för respektive användning fastställs med praktiska försök.

Gör alltid först ett test avseende luftmängd och temperatur. Börja alltid med ett större avstånd och ett lägre effekttog. Anpassa sedan avstånd och effekttog till behovet.

Om du inte är säker på vilket material du bearbetar eller hur den heta luften verkar på materialet så bör du testa detta på ett mindre synligt ställe.

Du kan arbeta utan tillbehör vid alla arbetsexempel utom "Ta bort lack från fönsterramen". Användning av föreslagna tillbehörsdelar underlättar dock arbetet och ökar kvaliteten på resultatet i hög grad.

- **Var försiktig vid byte av munstycke! Berör inte det heta munstycket. Låt elverktyget svalna och bär handskar vid byte.** Du kan bränna dig på det varma munstycket.

För snabbare avkylning kan du också låta elverktyget gå med lägsta inställbara temperatur.

#### Ta bort lack/lim (se bild A)

Sätt på det platta munstycket (5) (tillbehör). Mjuka upp lacken kort med het luft och lyft den med en ren spackel. Lång tids inverkan från het luft leder till att lacken förbränns och gör det svårare att ta bort den.

Många limtyper blir mjuka av värme. Vid uppvärmt lim kan du avlägsna förbindningarna eller ta bort överskottslim.

#### Ta bort lack från fönsterramen (se bild B)

- **Använd glasskyddsmunstycket (6) (tillbehör).** Risk för krossat glas föreligger.

På profilerade ytor kan du skrapa av lack med passande spatel och borsta av med en mjuk borste.

#### Tina vattenledningarna (se bild C)

- **Kontrollera innan uppvärmning att det faktiskt är en vattenledning.** Vattenledningar kan vara svåra att skilja från gasledningar. Gasledningar får inte värmas upp under några omständigheter.

Sätt på vinkelmunstycket (7) (tillbehör). Värm upp frusna ställen från utlopp och i riktning mot inloppet.

Värm upp plaströr samt anslutningar mellan rördelar med extra försiktighet för att undvika skador.

#### Ändra form på plaströren (se bild D)

Sätt på reflektormunstycket (8) (tillbehör). Fyll på plaströren med sand och stäng dem på båda sidorna för att förhindra att röret viker ner sig. Värm upp röret försiktigt och jämnt med fram- och återgående rörelser.

#### Ta bort ogräs (se bild E)

Sätt på reduceringshylsan (9) (tillbehör). Välj det högsta effektsteget. Rikta värmestrålen mot ogräset. På så sätt dör ogräset under de närmaste dagarna. Ogräset behöver inte förbrännas helt och hållet.

#### Krympning (se bild F)

Sätt på reflektormunstycket (8) (tillbehör). Välj en passande diameter på krympslangen (10) (tillbehör) till arbetsstycket. Värm upp krympslangen jämnt tills den ligger an tätt mot arbetsstycket.

## Underhåll och service

### Underhåll och rengöring

- **Dra stickproppen ur nätuttaget innan arbeten utförs på elverktyget.**
- **Håll elverktyget och dess ventilationsöppningar rena för bra och säkert arbete.**

Om nätsladden för bibehållande av verktygets säkerhet måste bytas ut, ska byte ske hos **Bosch** eller en auktoriserad serviceverkstad för **Bosch** elverktyg.

### Kundtjänst och applikationsrådgivning

Kundservicen ger svar på frågor beträffande reparation och underhåll av produkter och reservdelar. Explosionsritningar och informationer om reservdelar hittar du också under:

**www.bosch-pt.com**

Boschs applikationsrådgivnings-team hjälper dig gärna med frågor om våra produkter och tillbehören till dem.

Ange alltid vid förfrågningar och reservdelsbeställningar det 10-siffriga produktnumret som finns på produktens typskylt.

#### Svenska

Bosch Service Center

Telegrafvej 3

2750 Ballerup

Danmark

Tel.: (08) 7501820 (inom Sverige)

Fax: (011) 187691

#### Du hittar fler kontaktppgifter till service här:

[www.bosch-pt.com/serviceaddresses](http://www.bosch-pt.com/serviceaddresses)

### Avfallshantering

Elverktyg, tillbehör och förpackning ska omhändertas på miljövänligt sätt för återvinning.



Släng inte elverktyg bland hushållsavfallet!

#### Endast för EU-länder:

Enligt det europeiska direktivet 2012/19/EU om förbrukade elektriska och elektroniska apparater och dess omsättning i nationell rätt måste obrukbara elverktyg omhändertas separat och på ett miljövänligt sätt lämnas in för återvinning.

## Norsk

### Sikkerhetsanvisninger



**Les alle sikkerhetsanvisningene og instruksene.** Hvis ikke sikkerhetsanvisningene og instruksene tas til følge, kan det oppstå elektrisk støt, brann og/eller alvorlige personskader.

**Ta godt vare på alle advarslene og informasjonen.**



- ▶ **Denne varmluftpistolen er ikke beregnet brukt av barn og personer med reduserte fysiske eller sansemessige evner eller med manglende erfaring og kunnskap. Denne varmluftpistolen kan brukes av barn fra åtte år og oppover og personer med reduserte fysiske eller sansemessige evner eller manglende erfaring og kunnskap hvis bruken skjer under tilsyn av en person som er ansvarlig for sikkerheten, eller vedkommende har fått opplæring i sikker bruk av varmluftpistolen av denne personen, og forstår farene som er forbundet med bruken.** Ellers er det fare for feilbetjening og personskader.
  - ▶ **Hold tilsyn med barn under bruk, rengjøring og vedlikehold.** På den måten unngår du at barn leker med varmluftpistolen.
  - ▶ **Håndter elektroverktøyet med forsiktighet.** Elektroverktøyet produserer sterk varme, noe som medfører økt brann- og eksplosjonsfare.
  - ▶ **Vær ekstra forsiktig hvis du arbeider i nærheten av brennbare materialer.** Den varme luftstrømmen eller den varme dysen kan antenne støv eller gasser.
  - ▶ **Bruk ikke elektroverktøyet i eksplosjonsfarlige omgivelser.**
  - ▶ **Ikke rett den varme luftstrømmen mot samme punkt i lang tid om gangene.** Lett antenkelige gasser kan for eksempel oppstå ved bearbeiding av plast, maling, lakk eller lignende materialer.
  - ▶ **Vær oppmerksom på at varme kan overføres til skjulte brennbare materialer og antenne disse.**
  - ▶ **Legg elektroverktøyet, og la det avkjøles på et sikkert underlag før du pakker det ned og legger det bort.** Den varme dysen kan forårsake skader.
  - ▶ **La ikke elektroverktøyet ligge uten tilsyn når det er slått på.**
  - ▶ **Elektroverktøy som ikke er i bruk, må oppbevares utilgjengelig for barn. Personer som ikke er fortrolige med elektroverktøyet eller ikke har lest disse anvisningene, må ikke bruke det.** Elektroverktøy er farlige når de brukes av uerfarne personer.
  - ▶ **Elektroverktøyet må ikke utsettes for regn eller fuktighet.** Dersom det kommer vann i et elektroverktøy, øker risikoen for elektriske støt.
  - ▶ **Ikke bruk ledningen til andre formål, f. eks. til å bære elektroverktøyet, henge det opp eller trekke støpselet ut av stikkkontakten.** Ledningen må holdes unna varme og olje. Med skadede eller opphopede ledninger øker risikoen for elektriske støt.
  - ▶ **Bruk alltid vernebriller.** Vernebriller reduserer faren for skader.
  - ▶ **Trekk støpselet ut av stikkkontakten før du foretar innstillinger, bytter tilbehørsdeler eller legger bort elektroverktøyet.** Disse tiltakene forhindrer en utilsiktet starting av elektroverktøyet.
  - ▶ **Inspiser alltid elektroverktøyet, ledningen og støpselet før bruk. Ikke bruk elektroverktøyet hvis du oppdager skader. Du må ikke åpne elektroverktøyet på egen hånd. Reparasjoner må kun utføres av kvalifisert fagpersonale og kun med originale reservedeler.** Skadde elektroverktøy, ledninger og støpsler øker risikoen for elektrisk støt.
- 

**Sørg for god ventilasjon på arbeidsplassen.**  
Damp og gasser som oppstår under arbeidet, er ofte helseskadelige.
- ▶ **Bruk vernehansker, og pass på at du ikke berører den varme dysen.** Det medfører fare for brannskader.
  - ▶ **Ikke rett den varme luftstrømmen mot personer eller dyr.**
  - ▶ **Ikke bruk elektroverktøyet som hårføner.** Luftstrømmen er vesentlig varmere enn på hårføner.
  - ▶ **Pass på at ingen fremmedlegemer kommer inn i elektroverktøyet.**
  - ▶ **Avstanden fra dysen til emnet avhenger av materialet som skal bearbeides (metall, plast osv.) og den planlagte bearbeidingsmåten.** Du må alltid utføre en test først for å sjekke at luftmengden og temperaturen er egnet.
  - ▶ **Hvis det ikke kan unngås å bruke elektroverktøyet i fuktige omgivelser, må du bruke en jordfeilbryter.** Bruk av en jordfeilbryter reduserer risikoen for elektriske støt.
  - ▶ **Bruk aldri elektroverktøyet med skadet ledning. Ikke berør den skadde ledningen, og ikke trekk støpselet ut hvis ledningen skades i løpet av arbeidet.** Med skadet ledning øker risikoen for elektriske støt.

## Produktbeskrivelse og ytelsesspesifikasjoner

Se illustrasjonene i begynnelsen av bruksanvisningen.

### Forskriftsmessig bruk

Elektroverktøyet er beregnet for fjerning av maling, tining av vannrør, forming av plast, løsning av limforbindelser, ugressfjerning og oppvarming av krympeslanger.

Elektroverktøyet er beregnet brukt som håndholdt verktøy. Det må ikke stå uten tilsyn under bruk.

### Illustrerte komponenter

Nummereringen av de illustrerte komponentene gjelder for bildet av elektroverktøyet på illustrasjonssiden.

- (1) Parkeringsflate
- (2) På-/av-bryter og effekttrinn
- (3) Munnstykke
- (4) Varmebeskyttelse, avtagbar (**UniversalHeat 600**)
- (5) Bred dyse<sup>a)</sup>
- (6) Glassbeskyttelsesdyse<sup>a)</sup>
- (7) Vinkeldyse<sup>a)</sup>
- (8) Reflektordyse<sup>a)</sup>
- (9) Reduksjonsdyse<sup>a)</sup>
- (10) Krympeslange<sup>a)</sup>

a) **Illustrert eller beskrevet tilbehør inngår ikke i standardleveransen. Det komplette tilbehøret finner du i vårt tilbehørsprogram.**

### Tekniske data

Varmluftpistol		EasyHeat 500	UniversalHeat 600
Artikkelnummer		<b>3 603 BA6 0..</b>	<b>3 603 BA6 1..</b>
Opptatt effekt	W	1600	1800
Luftmengde	l/min	240/450	200 <sup>A)</sup> /350 <sup>A)</sup> /500 <sup>A)</sup>
Temperatur på dyseutgangen <sup>B)</sup>	°C	300/500	50 <sup>A)</sup> /300 <sup>A)</sup> /600 <sup>A)</sup>
Nøyaktighet på temperaturmåling		±10 %	±10 %
Vekt i samsvar med EPTA-Procedure 01:2014	kg	0,47	0,53
Kapslingsgrad		□/II	□/II

A) Luftmengden øker når temperaturen stiger fra 50 °C til 300/600 °C. Viften roterer like raskt i alle effekttrinnene.

B) ved omgivelsestemperatur på 20 °C, ca.

Angivelsene gjelder for merkespenning [U] på 230 V. Ved avvikende spenning og på utførelser for bestemte land kan disse angivelsene variere.

### Støy-/vibrasjonsinformasjon

Vanlig A-lydtrykknivå for elektroverktøyet er under **70 dB(A)**.

Total vibrasjon  $a_h$  (vektorsum av tre retninger) og usikkerhet K fastsatt i henhold til:  $a_h \leq 2,5 \text{ m/s}^2$ ,  $K = 1,5 \text{ m/s}^2$ .

## Bruk

### Igangsetting

- **Vær oppmerksom på nettspenningen!** Spenningen til strømkilden må stemme overens med angivelsene på elektroverktøyet's typeskilt.

### Røykutvikling ved første gangs bruk

Fra fabrikken har metalloverflatene et belegg som beskytter mot rust. Dette beskyttelsesbelegget fordampes ved første gangs bruk.

### Innkobling

Skyv på-/av-bryteren **(2)** oppover.





### Utkobling

Skyv på-/av-bryteren **(2)** ned til stillingen **0**.

- **UniversalHeat 600: La elektroverktøyet avkjøles ved at det går på effekttrinn 50 °C en kort stund før det slås av etter langvarig arbeid med høy temperatur.**

### Velge effekttrinn

Med på-/av-bryteren **(2)** kan du velge mellom forskjellige effekttrinn:

EasyHeat 500			UniversalHeat 600		
Trinn	°C	l/min	Trinn	°C	l/min
–	–	–		50	200
	300	240		300	350
	500	450		600	500

### UniversalHeat 600:

- **Ved skifte fra 50 °C til 300/600 °C endres ikke turtallet  og dermed heller ikke varmluftpistolens driftsstøy.**

Effekttrinn 50 °C passer til avkjøling av varme emner og tørking av maling. Det passer også til avkjøling av elektroverktøyet før det legges bort eller før skifte av dyser.

### Informasjon om bruk

- **Før alle arbeider på elektroverktøyet utføres må støpselet trekkes ut av stikkontakten.**

**Merknad:** Ikke sett dysen **(3)** for nær emnet som skal bearbeides. Luftrykket kan føre til at elektroverktøyet overopphetes.



### Ta av varmebeskyttelsen (UniversalHeat 600)

For arbeid på spesielt trange steder kan du ta av varmebeskyttelsen (4) ved å dreie på den.

► **Forsiktig! Varm dyse!** Arbeid uten varmebeskyttelse innebærer økt fare for brannskader.

For å ta av eller sette på varmebeskyttelsen (4) slår du av elektroverktøyet og lar deg avkjøles.

For at elektroverktøyet skal avkjøles raskere kan du også la det gå en kort stund med den laveste temperaturen som kan stilles inn.



Varmebeskyttelsen (4) tas av ved at du dreier den mot den åpne låsen.



For å montere varmebeskyttelsen (4) setter du den på og dreier mot den lukkede låsen.

### Sette ned elektroverktøyet

Sett elektroverktøyet på flatene (1) for å avkjøle det eller for å ha begge hendene fri under arbeidet.

► **Vær svært forsiktig når du arbeider mens du har satt fra deg elektroverktøyet!** Du kan brenne deg på den varme dysen eller den varme luftstrømmen.

Plasser elektroverktøyet på en jevn, stabil flate. Forviss deg om at det ikke kan velte. Sikre ledningen utenfor arbeidsområdet, slik at den ikke kan legge seg rundt elektroverktøyet eller trekke det ned.

Slå av elektroverktøyet og trekk støpselet ut av stikkkontakten når du ikke skal bruke elektroverktøyet på en stund.

### Brukseksempler (se bilde A–F)

Du finner bilder av brukseksempelene på illustrasjonssidene. Avstanden fra dysen til emnet avhenger av materialet som skal bearbeides (metall, plast osv.) og den planlagte bearbeidingsmåten.

Optimal temperatur for de forskjellige oppgavene kan bestemmes ved praktiske forsøk.

Du må alltid utføre en test først for å sjekke at luftmengden og temperaturen er egnet. Begynn med stor avstand og lavt effekttrinn. Tilpass deretter avstanden og effekttrinnet etter behov.

Hvis du ikke er sikker på hva slags materiale du bearbeider eller hvilken virkning varmluften har på materialet, tester du virkningen på et sted som ikke er synlig.

Alle arbeidene i brukseksempelene med unntak av "Fjerne lakk på vindusrammer" kan utføres uten tilbehør. Bruk av de foreslåtte tilbehørsdelene forenkler imidlertid arbeidet og øker kvaliteten på resultatet vesentlig.

► **Vær forsiktig ved skifte av dyse! Ikke berør den varme dysen. La elektroverktøyet avkjøles, og bruk vernehansker når du skifter dyse.** Du kan brenne deg på den varme dysen.

For at elektroverktøyet skal avkjøles raskere kan du også la det gå en kort stund med den laveste temperaturen som kan stilles inn.

### Fjerne lakk/løsne lim (se bilde A)

Sett på den brede dysen (5) (tilbehør). Myk opp malingen en kort stund med varmluft, og løft den opp med en ren spatel. Langvarig varmeeksponering brenner lakken og gjør den vanskeligere å fjerne.

Mange klebemidler blir myke av varme. Når limet er varmet opp, kan du skjære opp limforbindelser eller fjerne overflødig lim.

### Fjerne lakk på vindusrammer (se bilde B)

► **Det anbefales sterkt å bruke glassbeskyttelsesdysen (6) (tilbehør).** Det er fare for at glass knuses.

På profilerte flater kan du løfte opp lakken med en passende spatel og børste med en myk stålborste.

### Tine vannrør (se bilde C)

► **Før oppvarming må du kontrollere at det faktisk dreier seg om et vannrør.** Det er ofte vanskelig å skille mellom vannrør og gassrør fra utsiden. Gassrør må ikke i noe tilfelle varmes opp.

Sett på vinkeldysen (7) (tilbehør). Varm opp steder med frost fortrinnsvis fra utløpet og i retning tilførselen.

Varm opp plastrør og forbindelser mellom rørdeler svært forsiktig for å unngå skader.

### Forme plastrør (se bilde D)

Sett på reflektordysen (8) (tilbehør). Fyll plastrør med sand, og lukk dem på begge sider, slik at du unngår at røret bøyes. Varm opp røret forsiktig og jevnt ved å bevege det frem og tilbake på siden.

### Fjerne ugress (se bilde E)

Sett på reduksjonsdysen (9) (tilbehør). Velg det høyeste effekttrinnet. Rett varmestralen mot ugresset. Ugresset dør da i løpet av noen dager. Ugresset må ikke brennes helt bort.

### Krympe (se bilde F)

Sett på reflektordysen (8) (tilbehør). Velg en diameter på krympeslangen (10) (tilbehør) som passer til emnet. Varm krympeslangen jevnt opp til den ligger tett inntil emnet.

## Service og vedlikehold

### Vedlikehold og rengjøring

- **Før alle arbeider på elektroverktøyet utføres må støpselet trekkes ut av stikkkontakten.**
- **Hold selve elektroverktøyet og ventilasjonsslissene alltid rene, for å kunne arbeide bra og sikkert.**

Hvis det er nødvendig å skifte ut tilkoblingsledningen, må dette gjøres av **Bosch** eller godkjente **Bosch**-serviceverksteder, slik at det ikke oppstår fare for sikkerheten.

### Kundeservice og kundeveiledning

Kundeservice hjelper deg ved spørsmål om reparasjon og vedlikehold av produktet ditt og reservedelene. Du finner også sprengskisser og informasjon om reservedeler på [www.bosch-pt.com](http://www.bosch-pt.com)

Boschs kundeveilederteam hjelper deg gjerne hvis du har spørsmål om våre produkter og tilbehør.

Ved alle forespørsler og reservedelsbestillinger må du oppgi det 10-sifrede produktnummeret som er angitt på produktets typeskilt.

#### Norsk

Robert Bosch AS  
Postboks 350  
1402 Ski  
Tel.: 64 87 89 50  
Faks: 64 87 89 55

#### Du finner adresser til andre verksteder på:

[www.bosch-pt.com/serviceaddresses](http://www.bosch-pt.com/serviceaddresses)

#### Deponering

Elektroverktøy, tilbehør og emballasje må leveres inn til miljøvennlig gjenvinning.



Elektroverktøy må ikke kastes i vanlig søppel!

#### Bare for land i EU:

Jf. det europeiske direktivet 2012/19/EU vedr. gamle elektriske og elektroniske apparater og tilpassingen til nasjonale lover må gammelt elektroverktøy som ikke lenger kan brukes, samles inn og leveres inn til en miljøvennlig resirkulering.

## Suomi

### Turvallisuusohjeet



**Lue kaikki turvallisuus- ja käyttöohjeet.** Turvallisuus- ja käyttöohjeiden noudattamatta jättäminen voi johtaa sähköiskuun, tulipaloon ja/ tai vakavaan loukkaantumiseen.

**Säilytä kaikki turvallisuusohjeet ja ohjetiedot tulevaa käyttöä varten.**

- ▶ **Tätä kuumailmapuhallinta ei ole tarkoitettu lasten eikä fyysisiltä, aistillisilta tai henkisiltä kyvyiltään rajoitteellisten tai puutteellisen kokemuksen tai tietämyksen omaavien ihmisten käyttöön. Vähintään 8-vuotiaat lapset sekä fyysisiltä, aistillisilta tai henkisiltä kyvyiltään rajoitteelliset tai puutteellisen kokemuksen tai tietämyksen**

### omaavat henkilöt saavat käyttää tätä kuumailmapuhallinta heidän turvallisuudestaan vastaavan henkilön valvonnassa ja opastuksella.

Tämän ohjeen laiminlyönti saattaa johtaa käyttövirheisiin ja tapaturmiin.

- ▶ **Valvo lapsia laitteen käytön, puhdistuksen ja huollon aikana.** Näin saat varmistettua, etteivät lapset leiki kuumailmapuhaltimen kanssa.
- ▶ **Käsittele sähkötyökalu huolellisesti ohjeiden mukaan.** Sähkötyökalu kuumenee voimakkaasti käytön yhteydessä, mikä suurentaa palo- ja räjähdysvaaraa.
- ▶ **Noudata erityistä varovaisuutta, kun työskentelet palonarkojen materiaalien lähellä.** Kuuma ilmavirta tai kuuma suutin voi sytyttää pölyn tai kaasun.
- ▶ **Älä työskentele sähkötyökalan kanssa räjähdysvaarallisessa ympäristössä.**
- ▶ **Älä puhalla kuumaa ilmaa liian kauan samaan kohtaan.** Helposti syttyviä kaasuja voi syntyä esimerkiksi muovien, maalien, lakkojen ja muiden vastaavien materiaalien työstössä.
- ▶ **Muista, että lämpö voi johtua piilossa oleviin palonarkoihin materiaaleihin ja sytyttää ne.**
- ▶ **Aseta sähkötyökalu käytön jälkeen tukevasti työtason päälle ja anna sen jäähtyä täydellisesti, ennen kuin pakkaat sen säilytyslaatikkoon.** Kuuma suutin voi aiheuttaa vaurioita.
- ▶ **Älä anna sähkötyökalan olla päällä ilman valvontaa.**
- ▶ **Kun sähkötyökalu ei käytetä, säilytä sitä paikassa, jossa se on poissa lasten ulottuvilta.** Älä anna sellaisten henkilöiden käyttää sähkötyökaluja, jotka eivät ole tutustuneet sen käyttöön tai jotka eivät ole lukeeet näitä ohjeita. Sähkötyökalat ovat vaarallisia, jos niitä käyttävät kokemattomat henkilöt.
- ▶ **Älä altista sähkötyökaluja sateelle tai kosteudelle.** Vedden tunkeutuminen sähkötyökalan sisään aiheuttaa sähköiskuvaaran.
- ▶ **Älä käytä sähköjohtoa väärin. Älä käytä sitä sähkötyökalan kantamiseen, ripustamiseen tai pistotulpan irrottamiseen pistorasiasta johdosta vetämällä.** Pidä alitista sähköjohtoa kuumuudelle tai öljylle. Vahingoittuneet tai sotkeutuneet sähköjohdot lisäävät sähköiskuvaaraa.

- **Käytä aina suojalaseja.** Suojalasit vähentävät loukkaantumisaavaa.
- **Irrota pistotulppa pistorasiasta, ennen kuin säädät laitetta, vaihdat tarvikkeita tai asetat sähkötyökalun syrjään.** Nämä turvatoimenpiteet estävät sähkötyökalun tahattoman käynnistyksen.
- **Tarkista sähkötyökalu, sähköjohto ja pistotulppa ennen jokaista käyttökertaa. Älä käytä sähkötyökalua, jos siinä on vaurioita. Älä avaa sähkötyökalua itse. Anna vain valtuutetun sähköasentajan korjata vika ja vain alkuperäisiä varaosia käyttäen.** Viallinen sähkötyökalu, sähköjohto ja pistotulppa aiheuttavat sähköiskuvaaran.



**Tuuleta työpiste tehokkaasti.** Työssä syntyvät kaasut ja höyryt ovat usein terveydelle haitallisia.

- **Käytä suojakäsineitä. Älä kosketa kuumaa suutinta.** Palovammavaara.
- **Älä suuntaa kuumaa ilmavirtaa ihmisiin tai eläimiin.**
- **Älä käytä sähkötyökalua hiustenkuivaajana.** Sähkötyökalu puhalttaa huomattavasti kuumempaa ilmaa kuin hiustenkuivaaja.
- **Varmista, ettei sähkötyökaluun voi päästä epäpuhtauksia.**
- **Suuttimen ja työkappaleen etäisyys toisistaan riippuu työstettävästä materiaalista (metalli, muovi, yms.) ja käyttötavasta.** Tee aina ensin ilmamäärän ja lämpötilan testaus.
- **Jos sähkötyökalua on välttämätöntä käyttää kosteassa ympäristössä, käytä siinä tapauksessa vikavirtasuojajytkintä.** Vikavirtasuojajytkimen käyttö vähentää sähköiskuvaaraa.
- **Älä missään tapauksessa käytä sähkötyökalua, jos sen sähköjohto on vioittunut. Älä kosketa vaurioitunutta**

**sähköjohtoa ja irrota pistotulppa pistorasiasta, jos sähköjohto vaurioituu työn aikana.** Viallinen sähköjohto aiheuttaa sähköiskuvaaran.

## Tuotteen ja ominaisuuksien kuvaus

Huomioi käyttöohjeiden etuosan kuvat.

### Määräyksenmukainen käyttö

Sähkötyökalu on tarkoitettu maalipintojen poistoon, vesijohdojen sulattamiseen, muovin muovailuun, liimaliitosten irrottamiseen, rikkaruohojen hävittämiseen ja kutisteletkujen kuumentamiseen.

Sähkötyökalua ohjataan kädellä ja sen toimintaa tulee valvoa jatkuvasti.

### Kuvatut osat

Kuvattujen osien numerointi viittaa kuvasivulla olevaan sähkötyökalun kuvaan.

- (1) Tukipinta
- (2) Käynnistyskytkin ja tehotosot
- (3) Suutin
- (4) Lämpösuojus, irrotettava (**UniversalHeat 600**)
- (5) Litteä suutin<sup>a)</sup>
- (6) Lasinsuojasuutin<sup>a)</sup>
- (7) Kulmasuutin<sup>a)</sup>
- (8) Heijastinsuutin<sup>a)</sup>
- (9) Supistussuutin<sup>a)</sup>
- (10) Kutisteletku<sup>a)</sup>

a) Kuvassa näkyvä tai tekstissä mainittu lisätarvike ei kuulu vakiovarustukseen. Koko tarvikevalikoiman voit katsoa tarvikeohjelmastamme.

### Tekniset tiedot

Kuumailmapuhallin		EasyHeat 500	UniversalHeat 600
Tuotenumero		<b>3 603 BA6 0..</b>	<b>3 603 BA6 1..</b>
Nimellisoteho	W	1600	1800
Ilmamäärä	l/min	240/450	200 <sup>A)</sup> /350 <sup>A)</sup> /500 <sup>A)</sup>
Lämpötila suutinaukossa <sup>B)</sup>	°C	300/500	50 <sup>A)</sup> /300 <sup>A)</sup> /600 <sup>A)</sup>
Lämpötilan mittaustarkkuus		±10 %	±10 %
Paino EPTA-Procedure 01:2014-ohjeiden mukaan	kg	0,47	0,53
Suojausluokka		□/II	□/II

A) Ilmamäärä kasvaa, kun lämpötila nousee 50 asteesta 300/600 asteeseen. Tuuletin pyörii kaikilla tehotosoilla samalla nopeudella.

B) 20 °C ympäristölämpötilassa, n.

Tiedot koskevat 230 V:n nimellisjännitettä [U]. Tästä poikkeavien jännitteiden ja maakohtaisten mallien yhteydessä nämä tiedot voivat vaihdella.

### Melu-/tärinä tiedot

Tyypillinen sähkötyökalun A-painotettu äänenpainetaso on alle **70 dB(A)**.

Tärinän kokonaisarvot  $a_h$  (kolmen suunnan vektorisumma) ja epävarmuus K:  $a_h \leq 2,5 \text{ m/s}^2$ ,  $K = 1,5 \text{ m/s}^2$ .

## Käyttö

### Käyttöönotto

- **Huomioi sähköverkon jännite!** Virtalähteen jännitteen tulee vastata sähkötyökalun laitekilvessä olevia tietoja.

### Savuaminen ensikäytön yhteydessä

Metallipinnat on suojattu tehtaalla korroosiota estävällä pinnoituksella. Tämä suojakerros poistuu höyrynä ensikäytön yhteydessä.

### Käynnistys

Työnnä käynnistyskytkintä (2) ylöspäin.

### Sammutus

Työnnä käynnistyskytkintä (2) alaspäin asentoon 0.

- **UniversalHeat 600: jos olet käyttänyt työssä kauan korkeaa lämpötilaa, jäähtyä sähkötyökalua ennen sammuttamista käyttämällä sitä lyhyen aikaa 50 °C tehotasolla.**

### Tehotason valinta

Käynnistyskytkimen (2) avulla voit valita haluamasi tehota-son:

EasyHeat 500			UniversalHeat 600		
Asento	°C	l/min	Asento	°C	l/min
	–	–		50	200
	300	240		300	350
	500	450		600	500

### UniversalHeat 600:

- **Kun vaihdat asennon 50 asteesta 300/600 asteeseen, puhaltimen kierrosiuku ja käyntiääni eivät muutu.**

Tehotaso 50 °C soveltuu kuumennetun työkalupaleen jäähdytykseen tai maalipinnan kuivaamiseen. Se soveltuu myös sähkötyökalun jäähdytykseen ennen työkalun käytön lopettamista tai käyttösuuttimien vaihtoa.

### Työskentelyohjeita

- **Irrota pistotulppa pistorasiasta ennen kaikkia sähkötyökaluun kohdistuvia töitä.**

**Huomautus:** älä pidä suutinta (3) liian lähellä työkalupaletta. Työkohtaan pakkautuva kuumuus voi johtaa sähkötyökalun ylikuumenemiseen.

### Lämpösuojuksen irrotus (UniversalHeat 600)

Jos työkohde on erittäin ahdas, lämpösuojuksen (4) voi kiertää irti.

- **Varo kuumaa suutinta!** Palovammavaara kasvaa, kun lämpösuojus on irrotettu.

Sammuta sähkötyökalu ja anna sen jäähtyä, ennen kuin irrotat tai asennat lämpösuojuksen (4).

Jäähtymistä voi nopeuttaa antamalla sähkötyökalun käydä vähän aikaa alimmalla lämpötilasäädöllä.



Käännä irrotusta varten lämpösuojusta (4) avatun lukon suuntaan.



Aseta kiinnitettävä lämpösuojus (4) paikalleen ja käännä sitä suljetun lukon suuntaan.

### Sähkötyökalun asetus tukipinnan varaan

Aseta sähkötyökalu käytön jälkeen tukipintojen päälle (1) jäähtymään tai kun tarvitset molempia käsiä työkalupaleen kannattamiseen.

- **Työskentele erityisen varovasti, kun sähkötyökalu on asetettu tukipinnan varaan!** Kuuma suutin ja kuuma ilmavirta saattavat aiheuttaa palovammoja.

Sijoita sähkötyökalu tasaiselle ja tukevalla pinnalle. Varmista, ettei työkalu voi kaataa. Varmista, että sähköjohto on työskentelyalueen ulkopuolella niin, ettei se voi kaataa tai pudottaa sähkötyökalua.

Sammuta sähkötyökalu pitkän käyttötaujan yhteydessä ja irrota pistotulppa pistorasiasta.

### Työesimerkkejä (katso kuvat A–F)

Kuvia esimerkkitoista löydät piirrossivuulta.

Suuttimen ja työkalupaleen keskinäinen etäisyys tulee valita työstettävän materiaalin (metalli, muovi, yms.) ja käyttöta- van mukaan.

Kullekin käyttökohteelle sopivan lämpötilan voi määrittää ko- keilemalla.

Tee aina ensin ilmamäärän ja lämpötilan testaus. Aloita suu- rella etäisyydellä ja matalalla tehotasolla. Säädä etäisyyttä ja tehotasoa tarpeen mukaan.

Jos et ole varma, mitä materiaalia olet työstämässä tai miten kuumuus vaikuttaa kyseiseen materiaaliin, testaa työkalua ensin piilossa olevaan kohtaan.

Voit tehdä kaikkien työesimerkkien tehtävät ilman lisätarvik- keita, lukuun ottamatta "ikkunankarmien maalipinnan poista- mista". Suositellut lisätarvikkeet helpottavat kuitenkin työtä ja parantavat työtuloksia.

- **Ole varovainen suutinta vaihtaessasi! Älä koske kuu- maan suuttimeen. Anna sähkötyökalun jäähtyä ja käytä vaihdossa työvälineitä.** Kuuma suutin voi aiheut- ta palovammoja.

Jäähtymistä voi nopeuttaa antamalla sähkötyökalun käydä vähän aikaa alimmalla lämpötilasäädöllä.

### Maali/liimapinnan poisto (katso kuva A)

Asenna litteä suutin (5) (lisätarvike). Pehmennä maalipintaa kuumalla ilmalla hetken aikaa ja kaavi se pois puhtaalla las- tallalla. Pitkäaikainen kuumennus polttaa maalipinnan ja vai- keuttaa sen poistoa.

Lämpö pehmentää monia liimoja. Liimapinnan kuumentami- sen avulla voit irrottaa liitoksia tai poistaa liimapurseita.

### Ikkunankarmien maalipinnan poistaminen (katso kuva B)

- **Käytä ehdottomasti lasinsuojasuutinta (6) (lisätar- vike).** Muuten lasi voi särkyä.

Profiilipintojen maalipinta kannattaa irrottaa sopivalla las- tallalla. Loput maalijäänteet voi poistaa pehmeällä teräshar- jalla.

**Vesiputkien sulatus (katso kuva C)**

- **Varmista ennen lämmitystä, että kyse on todellakin vesiputkesta.** Vesiputket ja kaasuputket ovat usein ulkonäöltään identtisiä. Kaasuputkia ei saa missään tapauksessa kuumentaa.

Asenna kulmasuutin (7) (lisätarvike). Lämmitä jäätyneitä kohtia mieluiten poistopuolelta syöttöpuolen suuntaan.

Kuumenna muoviputkia ja putkiliitoksia erityisen varovasti, jotta ne eivät vaurioidu.

**Muoviputkien työstö (katso kuva D)**

Asenna heijastinsuutin (8) (lisätarvike). Täytä muoviputki hiekalla ja sulje sen molemmat päät, jotta putki ei taitu. Kuumenna putkea varovasti ja tasaisesti. Liikuta sitä varten puhallinta sivusuunnassa edestakaisin.

**Rikkaruohojen hävittäminen (katso kuva E)**

Asenna supistussuutin (9) (lisätarvike). Valitse suurin teho-taso. Kohdista kuumennussäde rikkaruohoihin. Tämän vaikutuksesta rikkaruohot kuolevat seuraavien päivien aikana. Rikkaruohoja ei tarvitse polttaa kokonaan.

**Kutistemuovien työstö (katso kuva F)**

Asenna heijastinsuutin (8) (lisätarvike). Valitse halkaisijaltaan työkappaleelle sopiva kutisteletku (10) (lisätarvike). Kuumenna kutisteletkua tasaisesti, kunnes se on tiiviisti työkappalelta vasten.

**Hoito ja huolto****Huolto ja puhdistus**

- **Irrota pistotulppa pistorasiasta ennen kaikkia sähkötyökaluun kohdistuvia töitä.**
- **Pidä sähkötyökalu ja tuuletusaukot puhtaina luotettavan ja turvallisen työskentelyn varmistamiseksi.**

Jos virtajohto täytyy vaihtaa, turvallisuussyistä tämän saa tehdä vain **Bosch** tai valtuutettu **Bosch**-sähkötyökalujen huoltopiste.

**Asiakaspalvelu ja käyttöneuvonta**

Asiakaspalvelu vastaa tuotteesi korjausta ja huoltoa sekä vaurioita koskeviin kysymyksiin. Räjähdyssuostus ja varaosatiedot ovat myös verkko-osoitteessa: [www.bosch-pt.com](http://www.bosch-pt.com) Bosch-käyttöneuvontatiimi vastaa mielellään tuotteita ja tarvikkeita koskeviin kysymyksiin.

Ilmoita kaikissa kyselyissä ja varaosatilauksissa 10-numeroinen tuotenumero, joka on ilmoitettu tuotteen mallikilvessä.

**Suomi**

Robert Bosch Oy  
Bosch-keskushuolto  
Pakkalantie 21 A  
01510 Vantaa  
Voitte tilata varaosat suoraan osoitteesta [www.bosch-pt.fi](http://www.bosch-pt.fi).  
Puh.: 0800 98044  
Faksi: 010 296 1838  
[www.bosch-pt.fi](http://www.bosch-pt.fi)

**Muut asiakaspalvelun yhteystiedot löydät kohdasta:**

[www.bosch-pt.com/serviceaddresses](http://www.bosch-pt.com/serviceaddresses)

**Hävitys**

Sähkötyökalu, lisätarvikkeet ja pakkaukset tulee toimittaa ympäristöystävälliseen uusiokäyttöön.



Älä heitä sähkötyökaluja talousjätteisiin!

**Koskee vain EU-maita:**

Eurooppalaisen käytöstä poistettuja sähkö- ja elektroniikkalaitteita koskevan direktiivin 2012/19/EU ja sitä vastaavan kansallisen lainsäädännön mukaan käyttökelvottomat sähkötyökalut tulee kerätä erikseen ja toimittaa ympäristöystävälliseen uusiokäyttöön.

**Ελληνικά****Υποδειξεις ασφαλειας**

**Διαβάστε όλες τις υποδείξεις ασφαλειας και τις οδηγίες.** Η μη τήρηση των υποδείξεων ασφαλειας και των οδηγιών μπορεί να προκαλέσει ηλεκτροπληξία, πυρκαγιά και/ή σοβαρούς τραυματισμούς.

**Φυλάξτε όλες τις προειδοποιητικές υποδείξεις και οδηγίες για κάθε μελλοντική χρήση.**

- **Αυτό το πιστόλι θερμού αέρα δεν προβλέπεται για χρήση από παιδιά και άτομα με περιορισμένες φυσικές, αισθητήριες ή διανοητικές ικανότητες ή με έλλειψη εμπειρίας και ανεπαρκείς γνώσεις. Αυτό το πιστόλι θερμού αέρα μπορεί να χρησιμοποιηθεί από παιδιά από 8 ετών και πάνω καθώς και από άτομα με περιορισμένες φυσικές, αισθητήριες ή διανοητικές ικανότητες ή με έλλειψη εμπειρίας και ανεπαρκείς γνώσεις, όταν επιβλέπονται από ένα υπεύθυνο για την ασφάλειά τους άτομο ή έχουν από αυτό καθοδηγηθεί**

**σχετικά με την ασφαλή εργασία με το πιστόλι θερμού αέρα και αντιλαμβάνονται τους συνυφασμένους με αυτή κινδύνους.** Διαφορετικά υπάρχει κίνδυνος λανθασμένου χειρισμού και τραυματισμού.

- ▶ **Επιβλέπετε τα παιδιά κατά τη χρήση, τον καθαρισμό και τη συντήρηση.** Έτσι εξασφαλίζεται, ότι τα παιδιά δε θα παίξουν με το πιστόλι θερμού αέρα.
- ▶ **Χειριστείτε προσεκτικά το ηλεκτρικό εργαλείο.** Το ηλεκτρικό εργαλείο δημιουργεί μεγάλη θερμότητα, η οποία οδηγεί σε αυξημένο κίνδυνο πυρκαγιάς και έκρηξης.
- ▶ **Προσέχετε ιδιαίτερα, όταν εργάζεστε κοντά σε εύφλεκτα υλικά.** Το καυτό ρεύμα αέρα ή το καυτό ακροφύσιο μπορούν να αναφλέξουν σκόνη ή αέρια.
- ▶ **Μην εργάζεστε με το ηλεκτρικό εργαλείο σε επικίνδυνο για έκρηξη περιβάλλον.**
- ▶ **Μην κατευθύνετε το καυτό ρεύμα αέρα για μεγαλύτερο χρονικό διάστημα στην ίδια θέση.** Εύφλεκτα αέρια μπορούν να δημιουργηθούν π.χ. σε περίπτωση επεξεργασίας συνθετικών υλικών, χρωμάτων, βερνικιών ή παρόμοιων υλικών.
- ▶ **Προσέξτε, ότι η θερμότητα μπορεί να οδηγηθεί σε καλυμμένα εύφλεκτα υλικά και να τα αναφλέξει.**
- ▶ **Ακουμπήστε το ηλεκτρικό εργαλείο μετά τη χρήση σταθερά πάνω στην επιφάνεια εναπόθεσης και αφήστε το να κρυώσει εντελώς, πριν το φυλάξετε.** Το καυτό ακροφύσιο μπορεί να προκαλέσει ζημιά.
- ▶ **Μην αφήσετε το ενεργοποιημένο ηλεκτρικό εργαλείο χωρίς επίτηρηση.**
- ▶ **Φυλάγετε τα ηλεκτρικά εργαλεία που δε χρησιμοποιείτε μακριά από παιδιά.** Μην επιτρέψετε τη χρήση του ηλεκτρικού εργαλείου σε άτομα που δεν είναι εξοικειωμένα μ' αυτό ή δεν έχουν διαβάσει αυτές τις οδηγίες. Τα ηλεκτρικά εργαλεία είναι επικίνδυνα όταν χρησιμοποιούνται από άπειρα πρόσωπα.
- ▶ **Μην εκθέτετε το ηλεκτρικό εργαλείο στη βροχή ή στην υγρασία.** Η διείσδυση νερού σ' ένα ηλεκτρικό εργαλείο αυξάνει τον κίνδυνο ηλεκτροπληξίας.

- ▶ **Μη χρησιμοποιείτε το καλώδιο για να μεταφέρετε ή να αναρτήσετε το ηλεκτρικό εργαλείο ή για να τραβήξετε το φις από την πρίζα.** Κρατάτε το καλώδιο μακριά από θερμότητα ή λάδι. Τυχόν χαλασμένα ή περιπλεγμένα καλώδια αυξάνουν τον κίνδυνο ηλεκτροπληξίας.
- ▶ **Φοράτε πάντοτε προστατευτικά γυαλιά.** Τα προστατευτικά γυαλιά μειώνουν τον κίνδυνο τραυματισμού.
- ▶ **Τραβήξτε το φις από την πρίζα, προτού εκτελέσετε τυχόν ρυθμίσεις της συσκευής, αλλάξτε εξαρτήματα ή εναποθέσετε το ηλεκτρικό εργαλείο.** Αυτά τα προληπτικά μέτρα ασφαλείας μειώνουν τον κίνδυνο από τυχόν αθέλητη εκκίνηση του ηλεκτρικού εργαλείου.
- ▶ **Πριν από κάθε χρήση ελέγχετε το ηλεκτρικό εργαλείο, το καλώδιο και το φις.** Μη χρησιμοποιείτε το ηλεκτρικό εργαλείο, εφόσον διαπιστώσετε ζημιές. Μην ανοίξετε μόνοι σας το ηλεκτρικό εργαλείο και αναθέστε την επισκευή μόνο σε ειδικευμένο τεχνικό προσωπικό και μόνο με γνήσια ανταλλακτικά. Τυχόν χαλασμένα ηλεκτρικά εργαλεία, καλώδια και φις αυξάνουν τον κίνδυνο μιας ηλεκτροπληξίας.



**Αερίζετε καλά τη θέση εργασίας σας.** Τα δημιουργούμενα κατά την εργασία αέρια και αναθυμιάσεις είναι συχνά επιβλαβή για την υγεία.

- ▶ **Φοράτε προστατευτικά γάντια και μην αγγίζετε το καυτό ακροφύσιο.** Υπάρχει κίνδυνος εγκαύματος.
- ▶ **Μην κατευθύνετε το καυτό ρεύμα αέρα πάνω σε άτομα ή ζώα.**
- ▶ **Μη Χρησιμοποιείτε το ηλεκτρικό εργαλείο ως στεγνωτήρα μαλλιών.** Το εξερχόμενο ρεύμα αέρα είναι σημαντικά πιο ζεστό από το αντίστοιχο ενός στεγνωτήρα μαλλιών.
- ▶ **Προσέξτε, να μην περάσει κανένα ξένο σώμα μέσα στο ηλεκτρικό εργαλείο.**
- ▶ **Η απόσταση του ακροφυσίου από το επεξεργαζόμενο κομμάτι εξαρτάται από το επεξεργαζόμενο υλικό (μέταλλο, συνθετικό υλικό κλπ.) και από τον τρόπο επεξεργασίας.** Κάνετε πάντοτε πρώτα μια δοκιμή σχετικά με την ποσότητα του αέρα και τη θερμοκρασία.
- ▶ **Όταν η χρήση του ηλεκτρικού εργαλείου σε υγρό περιβάλλον είναι αναπόφευκτη, τότε χρησιμοποιήστε έναν μικροαυτόματο διακόπτη προστασίας (διακόπτης FI).** Η χρήση ενός προστατευτικού διακόπτη διαρροής ελαττώνει τον κίνδυνο ηλεκτροπληξίας.
- ▶ **Μη χρησιμοποιήσετε το ηλεκτρικό εργαλείο με χαλασμένο καλώδιο.** Μη αγγίζετε το χαλασμένο καλώδιο και βγάλτε το φις από την πρίζα, όταν το καλώδιο υποστεί βλάβη κατά τη διάρκεια της εργασίας. Τυχόν χαλασμένα καλώδια αυξάνουν τον κίνδυνο ηλεκτροπληξίας.

## Περιγραφή προϊόντος και ισχύος

Προσέξτε παρακαλώ τις εικόνες στο μπροστινό μέρος των οδηγιών λειτουργίας.



## Χρήση σύμφωνα με τον προορισμό

Το ηλεκτρικό εργαλείο προορίζεται για την αφαίρεση στρώσεων μπογιάς, το ξεπάγωμα των σωλήνων νερού, τη διαμόρφωση συνθετικών υλικών, τη χαλάρωση των συνδέσεων κόλλας, την καταπολέμηση των ζιζανίων και για τη θέρμανση θερμοσυρρικνούμενων στοιχείων σύνδεσης. Το ηλεκτρικό εργαλείο προορίζεται για επιβλεπόμενη τη χρήση με το χέρι.

## Απεικονιζόμενα στοιχεία

Η απαρίθμηση των απεικονιζόμενων στοιχείων αναφέρεται στην απεικόνιση του ηλεκτρικού εργαλείου στη σελίδα γραφικών.

(1) Επιφάνεια απόθεσης

- (2) Διακόπτης On/Off και βαθμίδες ισχύος
- (3) Ακροφύσιο
- (4) Θερμοπροστασία, αφαιρούμενη (UniversalHeat 600)
- (5) Ακροφύσιο επιφανειών<sup>a)</sup>
- (6) Ακροφύσιο προστασίας γιαυλιού<sup>a)</sup>
- (7) Γωνιακό ακροφύσιο<sup>a)</sup>
- (8) Ακροφύσιο ανάκλασης<sup>a)</sup>
- (9) Συστολικό ακροφύσιο<sup>a)</sup>
- (10) Θερμοσυρρικνούμενος σωλήνας<sup>a)</sup>

a) **Εξαρτήματα που απεικονίζονται ή περιγράφονται δεν περιέχονται στη στάνταρ συσκευασία. Τον πλήρη κατάλογο εξαρτημάτων μπορείτε να τον βρείτε στο πρόγραμμα εξαρτημάτων.**

## Τεχνικά χαρακτηριστικά

Καμινέτο θερμού αέρα		EasyHeat 500	UniversalHeat 600
Κωδικός αριθμός		<b>3 603 BA6 0..</b>	<b>3 603 BA6 1..</b>
Ονομαστική ισχύς	W	1600	1800
Ποσότητα αέρα	λίτρα/λεπτό	240/450	200 <sup>A)</sup> /350 <sup>A)</sup> /500 <sup>A)</sup>
Θερμοκρασία στην έξοδο του ακροφυσίου <sup>B)</sup>	°C	300/500	50 <sup>A)</sup> /300 <sup>A)</sup> /600 <sup>A)</sup>
Ακρίβεια μέτρησης της θερμοκρασίας		±10 %	±10 %
Βάρος κατά ΕΡΤΑ-Procedure 01:2014	kg	0,47	0,53
Βαθμός προστασίας		□/II	□/II

A) Η ποσότητα του αέρα αυξάνεται με την αύξηση της θερμοκρασίας από 50 °C σε 300 °C/600 °C. Ο ανεμιστήρας περιστρέφεται εξίσου γρήγορα σε όλες τις βαθμίδες ισχύος.

B) Στους 20 °C θερμοκρασία περιβάλλοντος, περίπου

Τα στοιχεία ισχύουν για μια ονομαστική τάση [U] 230 V. Σε περίπτωση που υπάρχουν αποκλίνοσες τάσεις και στις ειδικές για κάθε χώρα εκδόσεις αυτά τα στοιχεία μπορεί να διαφέρουν.

## Πληροφορίες θορύβου/κραδασμών

Η Α-σταθμισμένη στάθμη ηχητικής πίεσης του ηλεκτρικού εργαλείου είναι τυπικά μικρότερη από **70 dB(A)**.

Συνολικές τιμές ταλαντώσεων  $a_h$  (διανυσματικό άθροισμα τριών κατευθύνσεων) και ανασφάλεια K υπολογισμένες κατά:  $a_h \leq 2,5 \text{ m/s}^2$ ,  $K = 1,5 \text{ m/s}^2$ .

## Λειτουργία

### Θέση σε λειτουργία

► **Προσέξτε την τάση δικτύου!** Η τάση της πηγής ρεύματος πρέπει να ταυτίζονται με τα αντίστοιχα στοιχεία στην πινακίδα τύπου του ηλεκτρικού εργαλείου.

### Δημιουργία καπνού κατά τη θέση σε λειτουργία για πρώτη φορά

Οι μεταλλικές εξωτερικές επιφάνειες από το εργοστάσιο είναι προστατευμένες από τη διάβρωση με μια επίστρωση. Αυτή η προστατευτική επίστρωση εξατμίζεται κατά τη θέση σε λειτουργία για πρώτη φορά.

### Ενεργοποίηση

Σπρώξτε τον διακόπτη On/Off **(2)** προς τα πάνω.

### Απενεργοποίηση

Σπρώξτε τον διακόπτη On/Off **(2)** προς τα κάτω στη θέση **0**.

► **UniversalHeat 600: Μετά από παρατεταμένη εργασία με υψηλή θερμοκρασία πριν την απενεργοποίηση αφήστε για λίγο το ηλεκτρικό εργαλείο να λειτουργήσει στη βαθμίδα ισχύος 50 °C για να κρυώσει.**

### Επιλογή βαθμίδας ισχύος

Με τον διακόπτη On/Off **(2)** μπορείτε να επιλέξετε μεταξύ διαφορετικών βαθμίδων ισχύος:

EasyHeat 500			UniversalHeat 600		
Βαθμίδα	°C	λίτρα/λεπτό	Βαθμίδα	°C	λίτρα/λεπτό
	-	-		50	200
	300	240		300	350
	500	450		600	500

### UniversalHeat 600:

► **Κατά την αλλαγή λειτουργίας από 50 °C σε 300 °C/600 °C δεν αλλάζει ο αριθμός στροφών και συνεπώς ο θόρυβος λειτουργίας του ανεμιστήρα.**

Η βαθμίδα ισχύος 50 °C είναι κατάλληλη για την ψύξη ενός ζεστού επεξεργαζόμενου κομματιού ή για το στέγνωμα μπογιάς. Είναι επίσης κατάλληλη, για την ψύξη του ηλεκτρικού



εργαλείου πριν την εναπόθεση ή πριν την αλλαγή των ακροφυσίων.

### Υποδείξεις εργασίας

- **Βγάξτε το φιν από την πρίζα πριν από οποιαδήποτε εργασία στο ηλεκτρικό εργαλείο.**

**Υπόδειξη:** Μη φέρετε το ακροφύσιο (3) πολύ κοντά στο επεξεργαζόμενο κομμάτι. Ο στάσιμος αέρας που δημιουργείται μπορεί να οδηγήσει στην υπερθέρμανση του ηλεκτρικού εργαλείου.

#### Αφαίρεση της θερμοπροστασίας (UniversalHeat 600)

Για εργασίες σε ιδιαίτερα στενά σημεία μπορείτε να αφαιρέσετε τη θερμοπροστασία (4), περιστρέφοντάς την.

- **Προσέξτε το καυτό ακροφύσιο!** Κατά την εργασία χωρίς θερμοπροστασία αυξάνει ο κίνδυνος εγκαυμάτων.

Για την αφαίρεση ή εναπόθεση της θερμοπροστασίας (4) απενεργοποιήστε το ηλεκτρικό εργαλείο και αφήστε το να κρυώσει.

Για την ταχύτερη ψύξη του ηλεκτρικού εργαλείου μπορείτε να το αφήσετε να λειτουργήσει στην πιο χαμηλή θερμοκρασία που μπορεί να ρυθμιστεί.



Για την αφαίρεση, γυρίστε τη θερμοπροστασία (4) στην κατεύθυνση της ανοιχτής κλειδαριάς.



Για την τοποθέτηση, τοποθετήστε πάνω τη θερμοπροστασία (4) και γυρίστε την στην κατεύθυνση της κλειστής κλειδαριάς.

#### Απόθεση του ηλεκτρικού εργαλείου

Τοποθετήστε το ηλεκτρικό εργαλείο πάνω στην επιφάνεια εναπόθεσης (1), για να το αφήσετε να κρυώσει ή για να έχετε και τα δύο χέρια ελεύθερα για εργασία.

- **Με το εναποτεθειμένο ηλεκτρικό εργαλείο πρέπει να εργάζεστε ιδιαίτερα προσεκτικά!** Μπορεί να τραυματιστείτε στο καυτό ακροφύσιο ή από τον καυτό αέρα.

Τοποθετήστε το ηλεκτρικό εργαλείο πάνω σε μια επίπεδη, σταθερή επιφάνεια. Βεβαιωθείτε, ότι δεν μπορεί να ανατραπεί. Ασφαλίστε το καλώδια εκτός της περιοχής εργασίας, έτσι ώστε να μην μπορεί να ανατρέψει η να τραβήξει κάτω το ηλεκτρικό εργαλείο.

Σε περίπτωση μη χρήσης για μεγαλύτερο χρονικό διάστημα απενεργοποιήστε το ηλεκτρικό εργαλείο και τραβήξτε το φιν από την πρίζα.

#### Παραδείγματα εργασίας (βλέπε εικόνες Α-F)

Οι απεικονίσεις βρίσκονται στις σελίδες με τα γραφικά.

Η απόσταση του ακροφυσίου από το επεξεργαζόμενο κομμάτι εξαρτάται από το επεξεργαζόμενο υλικό (μέταλλο, συνθετικό υλικό κλπ.) και από τον τρόπο επεξεργασίας.

Η ιδανική θερμοκρασία για την εκάστοτε εφαρμογή μπορεί να εξακριβωθεί με δοκιμή στην πράξη.

Κάνετε πάντοτε πρώτα μια δοκιμή σχετικά με την ποσότητα του αέρα και τη θερμοκρασία. Αρχίστε με μια μεγαλύτερη απόσταση και μια χαμηλότερη βαθμίδα ισχύος. Προσαρμόστε

μετά την απόσταση και τη βαθμίδα ισχύος σύμφωνα με τις ανάγκες.

Όταν δεν είστε σίγουροι για το υλικό που επεξεργάζεστε ή για το αποτέλεσμα της χρήσης του θερμού αέρα πάνω στο υλικό, τότε δοκιμάστε το αποτέλεσμα σε μια καλυμμένη θέση.

Σε όλα τα παραδείγματα εργασίας, εκτός «Αφαίρεση βερνικιού από τα πλαίσια των παραθύρων», μπορείτε να εργαστείτε χωρίς εξαρτήματα. Όμως, η χρήση των προτεινόμενων εξαρτημάτων αποποιεί την εργασία και αυξάνει σημαντικά την ποιότητα των αποτελεσμάτων.

- **Προσοχή κατά την αλλαγή ακροφυσίου! Μην αγγίζετε το καυτό ακροφύσιο. Αφήστε το ηλεκτρικό εργαλείο να κρυώσει και φοράτε κατά την αλλαγή προστατευτικά γάντια.** Μπορεί να καίτε στο ακροφύσιο.

Για την ταχύτερη ψύξη του ηλεκτρικού εργαλείου μπορείτε να το αφήσετε να λειτουργήσει στην πιο χαμηλή θερμοκρασία που μπορεί να ρυθμιστεί.

#### Αφαίρεση βερνικιού/απομάκρυνση κόλλας (βλέπε εικόνα Α)

Τοποθετήστε πάνω το ακροφύσιο επιφανειών (5) (εξάρτημα). Μαλακώστε το βερνίκι σύντομα με θερμό αέρα και αφαιρέστε το με μια καθαρή σπάτουλα. Η παρατεταμένη θερμότητα καίει το βερνίκι και δυσκολεύει την απομάκρυνσή του.

Πολλά μέσα κόλλησης μαλακώνουν με τη θερμότητα. Όταν η κόλλα είναι ζεστή, μπορείτε να λύσετε συνδέσεις ή να απομακρύνετε την περισσευόμενη κόλλα.

#### Αφαίρεση βερνικιού από τα πλαίσια των παραθύρων (βλέπε εικόνα Β)

- **Χρησιμοποιείτε οπωσδήποτε το ακροφύσιο προστασίας γυαλιού (6) (εξάρτημα).** Διαφορετικά μπορεί να σπάσει το τζάμι.

Από επιφάνειες με προφίλ πρέπει να ανασκώνετε το βερνίκι με μια κατάλληλη σπάτουλα και ακολουθώντας να βουρτίζετε με μια μαλακή βούρτσα.

#### Ξεπάγωμα των σωλήνων νερού (βλέπε εικόνα C)

- **Πριν τη θέρμανση ελέγξτε, εάν πραγματικά πρόκειται για έναν σωλήνα νερού.** Συχνά οι σωλήνες νερού δε διαφέρουν εξωτερικά από τους αγωγούς αερίου. Δεν επιτρέπεται σε καμιά περίπτωση το ζέσταμα αγωγών αερίου.

Τοποθετήστε πάνω το γωνιακό ακροφύσιο (7) (εξάρτημα). Θερμαίνετε τις παγωμένες θέσεις κατά προτίμηση από την έξοδο στην κατεύθυνση της εισόδου.

Προσέχετε ιδιαίτερα, όταν θερμαίνετε πλαστικούς σωλήνες ή συνδέσεις μεταξύ σωλήνων για να αποφύγετε ενδεχόμενες ζημιές.

#### Διαμόρφωση πλαστικών σωλήνων (βλέπε εικόνα D)

Τοποθετήστε πάνω το ακροφύσιο ανάκλασης (8) (εξάρτημα). Γεμίστε τους πλαστικούς σωλήνες με άμμο και κλείστε τους και στις δύο πλευρές, για να αποφύγετε το τσάκισμα του σωλήνα. Θερμάνετε τον σωλήνα προσεκτικά και ομοιόμορφα μέσω πλευρικής πέρα δώθε κίνησης.

#### Καταστροφή ζιζανίων (βλέπε εικόνα E)

Τοποθετήστε πάνω το συστολικό ακροφύσιο (9) (εξάρτημα). Επιλέξτε τη μέγιστη βαθμίδα ισχύος. Κατευθύνετε την ακτίνα

θερμού αέρα πάνω στα ζιζάνια. Έτσι τα ζιζάνια ξηραίνονται στις επόμενες ημέρες. Τα ζιζάνια δεν πρέπει να καούν εντελώς.

### Συρρίκνωση (βλέπε εικόνα F)

Τοποθετήστε πάνω το ακροφύσιο ανάκλασης (8) (εξάρτημα). Επιλέξτε τη διάμετρο του θερμοσυρρικνούμενου σωλήνα (10) (εξάρτημα), που ταιριάζει στο επεξεργαζόμενο κομμάτι. Θερμάνετε τον θερμοσυρρικνούμενο σωλήνα ομοιόμορφα, μέχρι να ακουμπά σφιχτά πάνω στο επεξεργαζόμενο κομμάτι.

## Συντήρηση και σέρβις

### Συντήρηση και καθαρισμός

- **Βγάζετε το φιν από την πρίζα πριν από οποιαδήποτε εργασία στο ηλεκτρικό εργαλείο.**
- **Να διατηρείτε το ηλεκτρικό εργαλείο και τις σχισμές αερισμού πάντοτε σε καθαρή κατάσταση για να μπορείτε να εργάζεστε καλά και με ασφάλεια.**

Μια τυχόν αναγκαία αντικατάσταση του ηλεκτρικού καλωδίου πρέπει να διεξαχθεί από τη **Bosch** ή από ένα εξουσιοδοτημένο κέντρο σέρβις για ηλεκτρικά εργαλεία της **Bosch**, για να αποφευχθεί έτσι κάθε κίνδυνος της ασφάλειας.

### Εξυπηρέτηση πελατών και συμβουλές εφαρμογής

Η υπηρεσία εξυπηρέτησης πελατών απαντά στις ερωτήσεις σας σχετικά με την επισκευή και τη συντήρηση του προϊόντος σας καθώς και για τα αντίστοιχα ανταλλακτικά. Σχέδια συναρμολόγησης και πληροφορίες για τα ανταλλακτικά θα βρείτε επίσης κάτω από: **www.bosch-pt.com**  
Η ομάδα παροχής συμβουλών της Bosch απαντά ευχαρίστως τις ερωτήσεις σας για τα προϊόντα μας και τα εξαρτήματά τους. Δώστε σε όλες τις ερωτήσεις και παραγγελίες ανταλλακτικών οπωσδήποτε το 10ψήφιο κωδικό αριθμό σύμφωνα με την πινακίδα τύπου του προϊόντος.

### Ελλάδα

Robert Bosch A.E.  
Ερχειάς 37  
19400 Κορωπί – Αθήνα  
Τηλ.: 210 5701258  
Φαξ: 210 5701283  
Email: pt@gr.bosch.com  
www.bosch.com  
www.bosch-pt.gr

**Περαιτέρω διευθύνσεις σέρβις θα βρείτε στην ηλεκτρονική διεύθυνση:**

www.bosch-pt.com/serviceaddresses

### Απόσυρση

Τα ηλεκτρικά εργαλεία, τα εξαρτήματα και οι συσκευασίες πρέπει να ανακυκλώνονται με τρόπο φιλικό προς το περιβάλλον.



Μην ρίχνετε τα ηλεκτρικά εργαλεία στα απορρίμματα του σπιτιού σας!

### Μόνο για χώρες της ΕΕ:

Σύμφωνα με την Ευρωπαϊκή Οδηγία 2012/19/ΕΕ σχετικά με τις παλιές ηλεκτρικές και ηλεκτρονικές συσκευές και τη μεταφορά της οδηγίας αυτής σε εθνικό δίκαιο δεν είναι πλέον υποχρεωτικό, τα άχρηστα ηλεκτρικά εργαλεία να συλλέγονται ξεχωριστά για να ανακυκλωθούν με τρόπο φιλικό προς το περιβάλλον.

## Türkçe

### Güvenlik talimatı



**Bütün güvenlik talimatını ve uyarıları okuyun.** Güvenlik talimatlarına ve uyarılara uyulmadığı takdirde elektrik çarpmasına, yangına ve/veya ciddi yaralanmalara neden olunabilir.

**Bütün uyarıları ve talimat hükümlerini ileride kullanmak üzere saklayın.**

- **Bu sıcak hava fanı çocukların ve fiziksel, duyuşal veya zihinsel yetenekleri sınırlı veya yeterli deneyim ve bilgisi olmayan kişilerin kullanması için tasarlanmamıştır. Bu sıcak hava fanı 8 yaşından itibaren çocuklar ve fiziksel, duyuşal veya zihinsel yetenekleri sınırlı ve yeterli deneyim ve bilgiye sahip olmayan kişiler tarafından ancak güvenliklerinden sorumlu bir kişinin denetimi altında veya sıcak hava fanının güvenli kullanımı hakkında aydınlatıldıkları ve bu kullanıma bağlı tehlikeleri kavradıkları takdirde kullanılabilir.**

Aksi takdirde hatalı kullanım ve yaralanma tehlikesi vardır.

- **Kullanım, temizlik ve bakım işlemleri esnasında çocuklara göz kulak olun.** Bu yolla çocukların sıcak hava aleti ile oynamasını önlersiniz.

## ► Elektrikli el aletini dikkatli ve özenli kullanın. Bu elektrikli el aleti yangın veya patlama tehlikesi yaratan yüksek ısı oluşturur.

- **Yanıcı malzemeler yakınında çalışırken özellikle dikkatli olun.** Kızgın hava akımı veya kızgın meme toz veya gazları tutuşturabilir.
- **Elektrikli el aleti ile patlama tehlikesi olan ortamlarda çalışmayın.**
- **Sıcak hava akımını uzun süre aynı yere doğrultmayın.** Örneğin plastikleri, boyaları, cilaları veya benzeri malzemeleri işlerken kolay alevlenir gazlar ortaya çıkabilir.
- **Isının görünmeyen yanıcı malzemeler tarafından iletebileceğini ve bunların alevlenebileceğini dikkate alın.**
- **İşiniz bittikten sonra elektrikli el aletini güvenli biçimde bırakın ve saklamak üzere kaldırmadan önce yerleştirme yüzeyleri üzerine tam olarak soğumasını bekleyin.** Kızgın nozül hasara neden olabilir.
- **Çalışır durumdaki elektrikli el aletini denetiminiz dışında bırakıp gitmeyin.**
- **Kullanım dışı duran elektrikli el aletlerini çocukların ulaşamayacağı bir yerde saklayın. Bu elektrikli el aletini tanımayan veya bu güvenlik talimatını okumayan kişilerin aleti kullanmasına izin vermeyin.** Deneyimsiz kişiler tarafından kullanıldığında elektrikli el aletleri tehlikelidir.
- **Elektrikli el aletini yağmura ve neme karşı koruyun.** Suyun elektrikli el aleti içine sızması elektrik çarpmaya tehlikesini artırır.
- **Elektrikli el aletini taşımak, asmak veya fişi prizden çekmek için kabloyu kullanmayın.** Kabloyu ısıya ve yağa karşı koruyun. Hasarlı veya dolaşmış kablo elektrik çarpmaya tehlikesini artırır.
- **Daima koruyucu gözlük kullanın.** Koruyucu gözlük yaralanma riskini azaltır.
- **Aletin kendinde ayarlama işlemleri yapmadan, aksesuar parçalarını değiştirmeden veya elektrikli el aletini kaldırmadan önce fişi prizden çekin.** Bu önlem, elektrikli el aletinin yanlışlıkla çalışmasını önler.
- **Her kullanımdan önce elektrikli el aletini, kabloyu ve fişi kontrol edin. Hasar tespit edecek olursanız elektrikli el aletini kullanmayın. Elektrikli el aletini kendiniz açmayın ve orijinal yedek parça kullanmak koşulu ile sadece kalifiye uzman personele onartın.** Hasarlı elektrikli el aletleri, kablolar ve fişler elektrik çarpmaya tehlikesini artırır.



**Çalışma yerinizi iyi havalandırın.** Çalışma esnasında ortaya çıkan gaz ve buharlar genellikle sağlığa zararlıdır.

- **Koruyucu iş eldivenleri kullanın ve kızgın memeye dokunmayın.** Yanma tehlikesi vardır.
- **Sıcak hava akımını başkalarına veya hayvanlara doğrultmayın.**
- **Bu elektrikli el aletini saç kurutma makinesi olarak kullanmayın.** Aletten çıkan hava akımı saç kurutma makinelerinden çıkan hava akımından çok daha sıcaktır.
- **Elektrikli el aletinin içine yabancı nesnelere kaçmamasına dikkat edin.**
- **Memenin (nozulun) iş parçasına mesafesi, işlenen malzemeye (metal, plastik vb.) ve amaçlanan işlem türüne bağlıdır.** Çalışmaya başlamadan önce her defasında hava miktarı ve sıcaklık açısından bir test yapın.
- **Elektrikli el aletinin nemli ortamda kullanılması zorunlu ise, bir arıza akımı koruma şalteri kullanın.** Arıza akımı koruma şalterinin kullanımı elektrik çarpmaya tehlikesini azaltır.
- **Elektrikli el aletini hasarlı kablo ile kullanmayın. Hasar gören kabloya dokunmayın ve çalışma esnasında kablo hasar görecektir fişi prizden çekin.** Hasarlı kablolar elektrik çarpmaya tehlikesini artırır.

## Ürün ve performans açıklaması

Lütfen kullanma kılavuzunun ön kısmındaki resimlere dikkat edin.

### Usulüne uygun kullanım

Bu elektrikli el aleti, boyaların çıkarılması, su borularının açılması, plastiklerin biçimlendirilmesi, tutkal kalıntılarının çıkarılması, yabani ot imhası ve büzme hortumların ısıtılması için tasarlanmıştır.

Bu elektrikli el aleti elde ve gözetimli olarak kullanılmak üzere tasarlanmıştır.

### Şekli gösterilen elemanlar

Şekli gösterilen elemanların numaraları grafik sayfasındaki elektrikli el aleti resmindeki numaralarla aynıdır.

- (1) Yerleştirme yüzeyi
- (2) Açma/kapama şalteri ve güç kademeleri
- (3) Meme
- (4) Isı koruması, çıkarılabilir (UniversalHeat 600)
- (5) Yüzey memesi<sup>a)</sup>
- (6) Cam koruma memesi<sup>a)</sup>
- (7) Köşe memesi<sup>a)</sup>
- (8) Reflektör memesi<sup>a)</sup>
- (9) Redüktör memesi<sup>a)</sup>
- (10) Büzme hortumu<sup>a)</sup>

a) Şekli gösterilen veya tanımlanan aksesuar standart teslimat kapsamında değildir. Aksesuarın tümünü aksesuar programımızda bulabilirsiniz.

## Teknik veriler

Sıcak hava tabancası		EasyHeat 500	UniversalHeat 600
Malzeme numarası		<b>3 603 BA6 0..</b>	<b>3 603 BA6 1..</b>
Giriş gücü	W	1600	1800
Hava miktarı	l/dak	240/450	200 <sup>A)</sup> /350 <sup>A)</sup> /500 <sup>A)</sup>
Meme çıkışıındaki sıcaklık <sup>B)</sup>	°C	300/500	50 <sup>A)</sup> /300 <sup>A)</sup> /600 <sup>A)</sup>
Sıcaklık ölçme hassaslığı		±%10	±%10
Ağırlığı EPTA-Procedure 01:2014 uyarınca	kg	0,47	0,53
Koruma sınıfı		□/II	□/II

A) Sıcaklığın 50 °C'den 300 °C/600 °C'ye yükseltilmesiyle hava miktarı artar. Fan her güç seviyesinde de aynı hızda döner.

B) 20 °C ortam sıcaklığında, yakl.

Veriler 230V'luk bir anma gerilimi [U] için geçerlidir. Farklı gerilimlerde ve farklı ülkelere özgü tiplerde bu veriler değişebilir.

## Gürültü/Titreşim bilgisi

Elektrikli el aletinin A ağırlıklı ses basıncı seviyesi tipik olarak **70 dB(A)**'dan küçüktür.

Toplam titreşim değerleri  $a_{h1}$  (üç yönün vektör toplamı) ve tolerans K:  $a_{h1} \leq 2,5 \text{ m/s}^2$ , K=1,5  $\text{m/s}^2$ .

## İşletim

### Çalıştırma

- **Şebeke gerilimine dikkat edin!** Akım kaynağının gerilimi elektrikli el aletinin tip etiketinde belirtilen gerilimle aynı olmalıdır.

### İlk çalıştırmada duman oluşumu

Metal yüzeyler bir kaplama ile korozyona karşı korunmalıdır. İlk çalıştırmada bu koruyucu katman buharlaşır.

### Açma

Açma/kapama şalterini (2) yukarı doğru itin.

Enerjiden tasarruf etmek için elektrikli el aletini sadece kullandığınızda açın.





### Kapama

Açma/kapama şalterini (2) aşağı doğru 0 konumuna itin.

- **UniversalHeat 600: Uzun süre kullandıktan sonra yüksek sıcaklıktaki elektrikli el aletini kapatmadan önce soğuması için güç kademesi 50 °C'de kısa süre çalıştırın.**

### Güç kademesinin seçilmesi

Açma/kapama şalteri (2) ile çeşitli güç kademeleri arasında seçim yapabilirsiniz:

EasyHeat 500			UniversalHeat 600		
Kademe	°C	l/dak	Kademe	°C	l/dak
	-	-		50	200
	300	240		300	350
	500	450		600	500

### UniversalHeat 600:

- **50 °C'den 300 °C/600 °C'ye geçişte devir sayısı  ve dolayısı ile fanın işletme gürültüsü değişmez.**

Güç kademesi 50 °C ısınan bir iş parçasının soğutulmasına veya boyaların kurutulmasına uygundur. Bu güç kademesi ayrıca elektrikli el aletini elden bırakmadan veya memeyi değiştirmeden önce aleti soğutmaya da uygundur.

### Çalışırken dikkat edilecek hususlar

- **Elektrikli el aletinin kendinde bir çalışma yapmadan önce her defasında fişi prizden çekin.**

**Not:** Memeyi (3) işlenecek iş parçasına çok yakın bir yere getirmeyin. Oluşan hava birikmesi, elektrikli el aletinin aşırı ısınmasına yol açabilir.

### Isı korumasını (UniversalHeat 600) kaldırın

Özellikle dar yerlerde çalışmak için ısı korumasını (4) çevirerek çıkarabilirsiniz.

- **Sıcak memeye dikkat edin!** Isı koruması olmadan çalışırken, yanma riski yüksektir.

Isı korumasını (4) çıkarmak veya takmak için elektrikli el aletini kapatın ve soğumasını bekleyin.

Daha hızlı soğutma için, elektrikli el aletini en düşük ayarlanabilir sıcaklıkta kısa bir süre çalıştırabilirsiniz.



Isı korumasını (4) çıkarmak için açık kilit yönünde çevirin.



Isı korumasını (4) takmak için kapalı kilit yönünde çevirin.

### Elektrikli el aletinin sabitlenmesi

Elektrikli el aletini soğutmaya veya her iki elin de serbest çalışmasına izin vermek için yerleştirme yüzeyi (1) üzerine yerleştirin.

- **Sabitlenmiş elektrikli el aleti ile çalışırken çok dikkatli olun!** Kendinizde sıcak meme veya sıcak hava akışı nedeniyle yanıklara neden olabilirsiniz.

Elektrikli el aletini düz ve sabit bir yüzeye yerleştirin. Devrilemeyeceğinden emin olun. Kabloyu çalışma alanınızın dışına, elektrikli el aletine çarpmayacak veya onu aşağı çekmeyecek şekilde sabitleyin.

Uzun süre kullanılmadığında elektrikli el aletini kapatın ve fişi prizden çekin.

### Çalışma örnekleri (bkz. Resimler A–F)

Çalışma örneklerinin çizimleri grafik sayfalarında bulunabilir. Memenin iş parçasına mesafesi, işlenen malzemeye (metal, plastik vb.) ve amaçlanan işlem türüne bağlıdır. Yaptığınız işe uygun optimum sıcaklığı deneyerek bulabilirsiniz.

Çalışmaya başlamadan önce her defasında hava miktarı ve sıcaklık açısından bir test yapın. Çalışmaya büyük bir mesafe ve düşük bir güç kademesi ile başlayın. Daha sonra mesafeyi ve güç kademesini ihtiyacınıza göre ayarlayın.

Hangi malzemeyi işlediğinizden veya sıcak havanın malzemeye olan etkisinden emin değilseniz, aletin etkisini güvenli bir yerde test edin.

"Pencere çerçevesinden boya çıkarma" dışındaki tüm çalışma örneklerinde aksesuar olmadan çalışabilirsiniz. Bununla birlikte, önerilen aksesuarların kullanımı işi basitleştirir ve sonucun kalitesini önemli ölçüde artırır.

► **Meme değiştirirken dikkat edin! Sıcak memeye dokunmayın. Elektrikli el aletinin soğumasını bekleyin ve değiştirirken koruyucu eldiven giyin.** Kendinizde sıcak meme nedeniyle yanıklara neden olabilirsiniz.

Daha hızlı soğutma için, elektrikli el aletini en düşük ayarlanabilir sıcaklıkta kısa bir süre çalıştırabilirsiniz.

### Boyayı sökmek/yapıştırıcıyı çıkarmak (bkz. Resim A)

Yüzeyi memesini (5) (aksesuar) takın. Boyayı sıcak hava ile kısa süre yumuşatın ve temiz bir spatula ile kaldırın. Uzun süreli sıcaklık uygulaması boyanın yanmasına ve kaldırılmasının zorlaşmasına neden olur.

Birçok yapıştırıcı madde ısındığında yumuşar. Yapıştırıcı maddeleri ısıtınca bağlantıları ayırabilir veya fazla yapıştırıcıyı çıkarabilirsiniz.

### Boyayı pencere çerçevesinden çıkarmak (bkz. Resim B)

► **Mutlaka bir cam koruma memesi (6) (aksesuar) kullanın.** Cam kırılması tehlikesi vardır.

Profile göre şekillendirilmiş yüzeylerde, boyayı uygun bir spatula ile kaldırabilir ve yumuşak tel fırça ile fırçalayabilirsiniz.

### Su borularındaki buzu çözdürmek (bkz. Resim C)

► **Isıtma işleminden önce, bunun aslında bir su borusu olup olmadığını kontrol edin.** Su boruları genellikle gaz borularından dışarıdan ayırt edilemez. Gaz boruları asla ısıtılmamalıdır.

Köşe memesini (7) (aksesuar) takın. Tercihen donmuş noktaları çıkış yönünden girişe doğru ısıtın.

Hasarı önlemek için plastik boruları ve boru bölümleri arasındaki bağlantıları ısıtırken özel dikkat gösterin.

### Plastik boruları biçimlendirmek (bkz. Resim D)

Reflektör memesini (8) (aksesuar) takın. Borunun kırılmasını önlemek için plastik boruyu kumla doldurun ve her iki taraftan kapatın. Aleti yan taraftan ileri geri hareket ettirerek boruyu dikkatlice ve düzgün bir biçimde ısıtın.

### Yabani otları yok etmek (bkz. Resim E)

Redüktör memesini (9) (aksesuar) takın. En yüksek güç kademesini seçin. Sıcak hava huzmesini yabancı otlara

doğrultun. Yabani otlar birkaç gün içinde yok olur. Yabani otlar bütünüyle yakılmamalıdır.

### Büzme (bkz. Resim F)

Reflektör memesini (8) (aksesuar) takın. Büzme hortumunun (10) (aksesuar) çapını iş parçasına uygun olarak seçin. Büzme hortumunu düzgün biçimde, iş parçasına sıkıca oturacak ölçüde ısıtın.

## Bakım ve servis

### Bakım ve temizlik

- **Elektrikli el aletinin kendinde bir çalışma yapmadan önce her defasında fişi prizden çekin.**
- **İyi ve güvenli çalışabilmek için elektrikli el aletini ve havalandırma aralıklarını temiz tutun.**

Bağlantı kablosunun değiştirilmesi gerekli ise, güvenli nedenlerinden dolayı bu tertibat **Bosch**'den veya **Bosch** elektrikli el aletleri yetkili servisinden temin edilmelidir.

### Müşteri servisi ve uygulama danışmanlığı

Müşteri servisleri ürününüzün onarım ve bakımı ile yedek parçalarına ait sorularınızı yanıtladılar. Tehlike işaretlerini ve yedek parçalara ait bilgileri şu sayfada da bulabilirsiniz: [www.bosch-pt.com](http://www.bosch-pt.com)

Bosch uygulama danışma ekibi ürünlerimiz ve aksesuarları hakkındaki sorularınızda sizlere memnuniyetle yardımcı olur. Bütün başvuru ve yedek parça siparişlerinizde ürünün tip etiketi üzerindeki 10 haneli malzeme numarasını mutlaka belirtin.

**Sadece Türkiye için geçerlidir: Bosch genel olarak yedek parçaları 7 yıl hazır tutar.**

### Türkçe

Marmara Elektrikli El Aletleri Servis Hizmetleri Sanayi ve Ticaret Ltd. Şti.

Tersane cd. Zencefil Sok.No:6 Karaköy

Beyoğlu / İstanbul

Tel.: +90 212 2974320

Fax: +90 212 2507200

E-mail: info@marmarabps.com

Bağrıaçıklar Oto Elektrik

Motorlu Sanayi Çarşısı Doğruer Sk. No:9

Selçuklu / Konya

Tel.: +90 332 2354576

Tel.: +90 332 2331952

Fax: +90 332 2363492

E-mail: bagriaciklarotoelektrik@gmail.com

Akgül Motor Bobinaj San. Ve Tic. Ltd. Şti

Alaaddinbey Mahallesi 637. Sokak No:48/C

Nilüfer / Bursa

Tel.: +90 224 443 54 24

Fax: +90 224 271 00 86

E-mail: info@akgulbobinaj.com

Ankaralı Elektrik

Eski Sanayi Bölgesi 3. Cad. No: 43

Kocasinan / KAYSERİ

Tel.: +90 352 3364216

Tel.: +90 352 3206241  
 Fax: +90 352 3206242  
 E-mail: gunay@ankarali.com.tr

Asal Bobinaj  
 Eski Sanayi Sitesi Barbaros Cad. No: 24/C  
 Canik / Samsun  
 Tel.: +90 362 2289090  
 Fax: +90 362 2289090  
 E-mail: bpsasalbobinaj@hotmail.com

Aygem Elektrik Makine Sanayi ve Tic. Ltd. Şti.  
 10021 Sok. No: 11 AOSB  
 Çiğli / İzmir  
 Tel.: +90232 3768074  
 Fax: +90 232 3768075  
 E-mail: boschservis@aygem.com.tr

Bakırcıoğlu Elektrik Makine Hırdavat İnşaat Nakliyat Sanayi  
 ve Ticaret Ltd. Şti.  
 Karaağaç Mah. Sümerbank Cad. No:18/4  
 Merkez / Erzincan  
 Tel.: +90 446 2230959  
 Fax: +90 446 2240132  
 E-mail: bilgi@korfezelektrik.com.tr

Bosch Sanayi ve Ticaret A.Ş.  
 Elektrikli El Aletleri  
 Aydınnevler Mah. İnönü Cad. No: 20  
 Küçükyalı Ofis Park A Blok  
 34854 Maltepe-İstanbul  
 Tel.: 444 80 10  
 Fax: +90 216 432 00 82  
 E-mail: iletisim@bosch.com.tr  
 www.bosch.com.tr

Bulsan Elektrik  
 İstanbul Cad. Devrez Sok. İstanbul Çarşısı  
 No: 48/29 İskitler  
 Ulus / Ankara  
 Tel.: +90 312 3415142  
 Tel.: +90 312 3410302  
 Fax: +90 312 3410203  
 E-mail: bulsanbobinaj@gmail.com

Çözüm Bobinaj  
 Küşget San.Sit.A Blok 11Nolu Cd.No:49/A  
 Şehitkamil/Gaziantep  
 Tel.: +90 342 2351507  
 Fax: +90 342 2351508  
 E-mail: cozumbobinaj2@hotmail.com

Onarım Bobinaj  
 Raif Paşa Caddesi Çay Mahallesi No:67  
 İskenderun / HATAY  
 Tel.:+90 326 613 75 46  
 E-mail: onarim\_bobinaj31@myynet.com

Faz Makine Bobinaj  
 Cumhuriyet Mah. Sanayi Sitesi Motor  
 İşleri Bölümü 663 Sk. No:18  
 Murat Paşa / Antalya  
 Tel.: +90 242 3465876  
 Tel.: +90 242 3462885  
 Fax: +90 242 3341980  
 E-mail: info@fazmakina.com.tr

Günşah Otomotiv Elektrik Endüstriyel Yapı Malzemeleri San  
 ve Tic. Ltd. Şti

Beylikdüzü Sanayi Sit. No: 210  
 Beylikdüzü / İstanbul  
 Tel.: +90 212 8720066  
 Fax: +90 212 8724111

E-mail: gunsahelektrik@ttmail.com

Sezmen Bobinaj Elektrikli El Aletleri İmalatı San ve Tic. Ltd.  
 Şti.

Ege İş Merkezi 1201/4 Sok. No: 4/B  
 Yenişehir / İzmir  
 Tel.: +90 232 4571465  
 Tel.: +90 232 4584480  
 Fax: +90 232 4573719  
 E-mail: info@sezmenbobinaj.com.tr

Üstündağ Bobinaj ve Soğutma Sanayi  
 Nusretiye Mah. Boyacılar Aralığı No: 9  
 Çorlu / Tekirdağ  
 Tel.: +90 282 6512884  
 Fax: +90 282 6521966

E-mail: info@ustundagsogutma.com

İŞIKLAR ELEKTRİK BOBİNAJ  
 Karasoku Mahallesi 28028. Sokak No:20/A  
 Merkez / ADANA  
 Tel.: +90 322 359 97 10 - 352 13 79  
 Fax: +90 322 359 13 23  
 E-mail: isiklar@isiklarelektrik.com

#### Diğer servis adreslerini şurada bulabilirsiniz:

www.bosch-pt.com/serviceaddresses

#### Tasfiye

Elektrikli el aleti, aksesuar ve ambalaj malzemesi çevre dostu bir yöntemle tasfiye edilmek üzere tekrar kazanım merkezine gönderilmelidir.



Elektrikli el aletlerini evsel çöplerin içine atmayın!

#### Sadece AB ülkeleri için:

Eski elektrikli el aletleri ve elektronik aletlere ilişkin 2012/19/EU sayılı Avrupa Birliği yönetmeliği ve bunların tek tek ülkelerin hukuklarına uyarlanması uyarınca, kullanım ömrünü tamamlamış elektrikli el aletleri ayrı ayrı toplanmak ve çevre dostu bir yöntemle tasfiye edilmek üzere yeniden kazanım merkezlerine gönderilmek zorundadır.



## من العدة الكهربائية مما يزيد خطر حدوث حريق أو انفجار.

- ◀ **توخى الحذر الشديد عند العمل بالقرب من مواد مشتعلة.** قد يؤدي تيار الهواء الساخن أو الفوهة الساخنة إلى اشتعال الغبار أو الغازات.
- ◀ **لا تعمل بالعدة الكهربائية في الأماكن المعرضة للانفجار.**
- ◀ **لا تقم بتسليط تيار الهواء الساخن على نفس الموضع لفترة طويلة.** قد تنتج غازات قابلة للاشتعال، ويحدث ذلك على سبيل المثال من جراء العمل على مواد بلاستيكية أو ألوان أو طلاءات أو مواد مشابهة.
- ◀ **انتبه إلى أن سخونة قد تصل إلى المواد القابلة للاشتعال غير الظاهرة مما يسبب اشتعالها.**
- ◀ **بعد الاستخدام ضع العدة الكهربائية بشكل آمن على أسطح التخزين، ودعها تبرد تماما قبل تخزينها.** قد يتسبب المنفذ الساخن في أضرار.
- ◀ **لا تدع العدة الكهربائية المشغلة دون مراقبة.**
- ◀ **احتفظ بالعدد الكهربائية التي لا يتم استخدامها بعيداً عن متناول الأطفال.** لا تسمح باستخدام العدة الكهربائية للأشخاص الذين لا دراية لهم بها أو لم يقرأوا تلك التعليمات. العدد الكهربائية خطيرة إن تم استخدامها من قبل أشخاص دون خبرة.
- ◀ **أبعد العدة الكهربائية عن الأمطار أو الرطوبة.** يزداد خطر الصدمات الكهربائية إن تسرب الماء إلى داخل العدة الكهربائية.
- ◀ **لا تسيء استعمال الكابل لحمل العدة الكهربائية أو تعليقها أو لسحب القابس من المقبس.** حافظ على الكابل بعيداً عن الحرارة والزيت. تزيد الكابلات التالفة أو المتشابكة من خطر الصدمات الكهربائية.
- ◀ **احرص دائماً على ارتداء نظارة واقية.** فالنظارة الواقية تقلل خطر حدوث إصابات.
- ◀ **قم بسحب القابس من المقبس قبل القيام بتغيير أوضاع ضبط الجهاز، أو تغيير الأجزاء الملحقة، أو وضع العدة الكهربائية جانباً.** تمنع إجراءات الاحتياط هذه تشغيل العدة الكهربائية بشكل غير مقصود.
- ◀ **احرص قبل كل استخدام على فحص العدة الكهربائية والكابل والقابس.** لا تستخدم العدة الكهربائية إذا اكتشفت وجود أضرار بها. لا تفتح العدة الكهربائية بنفسك ولا تقم بإصلاحها إلا لدى فنيين متخصصين مؤهلين مع الأقتصار على استخدام قطع الغيار الأصلية. يزداد خطر الإصابة بصدمة كهربائية في حالة وجود أضرار بالعدة الكهربائية والكابلات الكهربائية والقوابس.
- ◀ **قم بتهوئة مكان العمل بشكل جيد.** الغازات والابخرة المتولدة أثناء العمل تكون مضرّة بالصحة غالباً.



## عربي

### إرشادات الأمان



اقرأ جميع إرشادات الأمان والتعليمات. إن ارتكاب الأخطاء عند تطبيق إرشادات الأمان والتعليمات قد يؤدي إلى حدوث صدمات الكهربائية، و إلى نشوب الحرائق و/أو الإصابة بجروح خطيرة. احتفظ بجميع الملاحظات التحذيرية والتعليمات للمستقبل.

- ◀ **منفاخ الهواء الساخن هذا غير مخصص لاستعمال الأطفال والأشخاص الذين يعانون من نقص في القدرات البدنية أو الحسية أو العقلية أو الذين ليست لديهم الدراية والمعرفة.** لا يمكن استخدام منفاخ الهواء الساخن هذا من قبل الأطفال من 8 سنوات فأكثر، بالإضافة للأشخاص الذين يعانون من نقص في القدرات البدنية أو الحسية أو العقلية أو الذين ليست لديهم الدراية والمعرفة، إلا في حالة الإشراف عليهم من قبل شخص مسؤول عن سلامتهم أو إذا تم إرشادهم إلى كيفية التعامل الآمن مع منفاخ الهواء الساخن، وإلى الأخطار المرتبطة به. وإلا فقد ينشأ خطر من الاستخدام الخاطئ أو من جراء وقوع إصابات.
- ◀ **احرص على مراقبة الأطفال عند الاستخدام والتنظيف والصيانة.** وذلك لضمان عدم عبث الأطفال بمسدس الهواء الساخن.
- ◀ **تعامل بحرص مع العدة الكهربائية.** تتولد حرارة شديدة



## الاستعمال المخصص

العدة الكهربائية مخصصة لإزالة طبقات الطلاء وإزالة التجمد عن مواسير المياه وتشكيل البلاستيك وفك وصلات اللصق وإزالة الأعشاب الضارة وتسخين الخراطيم الانكماشية.

العدة الكهربائية مصممة للاستخدام باليد تحت إشراف.

## الأجزاء المصورة

يشير ترقيم الأجزاء المصورة إلى رسوم العدة الكهربائية الموجودة في صفحة الرسوم التخطيطية.

- (1) سطح الحفظ
  - (2) مفتاح التشغيل/الإيقاف والدرجات
  - (3) منفث
  - (4) وافي الحرارة، قابل للخلع (UniversalHeat 600)
  - (5) منفث السطوح<sup>(a)</sup>
  - (6) منفث وقاية الزجاج<sup>(a)</sup>
  - (7) منفث زاوي<sup>(a)</sup>
  - (8) المنفث العاكس<sup>(a)</sup>
  - (9) منفث التقليل<sup>(a)</sup>
  - (10) الخرطوم الانكماشية<sup>(a)</sup>
- (a) لا يتضمن إطار التوريد الاعتيادي التوابع المصورة أو المشروحة. تجد التوابع الكاملة في برنامجنا للتوابع.

◀ **قم بارتداء قفازات واقية ولا تلمس الفوهة الساخنة.** حيث ينطوي الأمر على خطر الإصابة بحروق.

◀ **لا تقم بتوجيه تيار الهواء الساخن نحو الأشخاص أو الحيوانات.**

◀ **لا تستخدم العدة الكهربائية كمجفف شعر.** فتيار الهواء الذي يخرج يكون أكثر سخونة من تيار هواء مجفف الشعر.

◀ **احرص على ألا تدخل أجسام غريبة إلى العدة الكهربائية.**

◀ **تعتمد المسافة بين المنفث وقطعة الشغل على الخامة المراد معالجتها (المعدن، البلاستيك وما شابه) ونوع المعالجة المرغوبة.** احرص دائماً على القيام بعمل اختبار لكمية الهواء ودرجة الحرارة أولاً.

◀ **إن لم يكن بالإمكان تجنب تشغيل العدة الكهربائية في الأجواء الرطبة، فاستخدم مفتاح للوقاية من التيار المتخلف.** يقلل استخدام مفتاح للوقاية من التيار المتخلف من خطر الصدمات الكهربائية.

◀ **لا تستعمل العدة الكهربائية إن كان الكابل الكهربائي تالف.** لا تلمس الكابل التالف واسحب قابس الشبكة الكهربائية إن أصيب الكابل بتلف أثناء مزاوله الشغل. تزيد الكابلات الكهربائية التالفة من خطر الإصابة بصدمة كهربائية.

## وصف المنتج والأداء

يرجى الرجوع إلى الصور الموجودة في الجزء الأول من دليل التشغيل.

## البيانات الفنية

UniversalHeat 600	EasyHeat 500	منفاخ الهواء الساخن
3 603 BA6 1..	3 603 BA6 0..	رقم الصنف
1800	1600	قدرة الدخل الاسمية
200 <sup>(A)</sup> /350 <sup>(A)</sup> /500 <sup>(A)</sup>	240/450	كمية الهواء
50 <sup>(A)</sup> /300 <sup>(A)</sup> /600 <sup>(A)</sup>	300/500	درجة حرارة فتحة المنفث <sup>(B)</sup>
±10 %	±10 %	دقة قياس درجة الحرارة
0,53	0,47	الوزن حسب EPTA-Procedure 01:2014
II/□	II/□	فئة الحماية

(A) تتزايد كمية الهواء مع زيادة درجة الحرارة من 50 م° إلى 300 م°/600 م°. تدور المروحة في كافة الدرجات بنفس السرعة.  
(B) عندما تكون درجة الحرارة المحيطة 20 م° تقريباً  
تسري البيانات على جهد اسمي [U] يبلغ 230 فولت. قد تختلف تلك البيانات حسب اختلاف الجهد والظروف الخاصة بكل دولة.

## التشغيل

حرك مفتاح التشغيل/الإيقاف (2) إلى أعلى.

## الإيقاف

حرك مفتاح التشغيل/الإيقاف (2) إلى أسفل إلى الوضع 0.

◀ **UniversalHeat 600: بعد العمل لفترة طويلة بدرجة حرارة مرتفعة أترك العدة الكهربائية فترة قصيرة قبل الإيقاف تعمل على درجة 50 م° حتى تبرد.**

## التشغيل

### بدء التشغيل

◀ **انتبه إلى جهد الشبكة الكهربائية! يجب أن يتطابق جهد منبع التيار مع البيانات المذكورة على لوحة صنع العدة الكهربائية.**

**تساعد الدخان عند التشغيل للمرة الأولى**

تم تزويد الأسطح المعدنية من قبل المصنع بطبقة طلاء لحمايتها من التآكل. حيث تتبخر تلك الطبقة عند التشغيل للمرة الأولى.

## أمثلة العمل (انظر الصور A-F)

تجد صور أمثلة العمل في صفحة الرسوم التخطيطية. تعتمد المسافة بين المنفذ وقطعة الشغل على الخامة المراد معالجتها (المعدن، اللدائن وما شابه) ونوع المعالجة المرغوبة. تتحدد درجة الحرارة المثلى لكل استخدام عن طريق التجربة العملية.

احرص دائما على القيام بعمل اختبار لكمية الهواء ودرجة الحرارة أولا. ابدأ بمسافة كبيرة ودرجة منخفضة. ثم قم بلاءمة المسافة والدرجة حسب الحاجة.

إذا لم تكن متأكدا من الخامة التي تعمل عليها أو من تأثير الهواء الساخن على الخامة فقم باختبار التأثير على موضع مغطى.

يمكنك العمل مع كافة أمثلة العمل دون توابع باستثناء «إزالة الطلاء من إطار النافذة». يعمل استخدام أجزاء التوابع المقررة على تسهيل العمل، وعلى زيادة من جودة النتائج بشكل كبير.

**⚠ احترس عند استبدال المنافذ! لا تلمس المنفذ الساخن. اترك العدة الكهربائية لتبرد وارتي قفازات واقية عند الاستبدال.** فقد تتعرض للإصابة بحروق من جراء المنفذ الساخن. يمكنك أيضا أن تدير العدة الكهربائية لفترة قصيرة بأدنى درجة حرارة يمكن ضبطها لكي تقوم بتبريدها بسرعة.

**إزالة اللاكهي/حل المواد اللازمة (انظر الصورة A)**  
قم بتركيب منفذ السطوح (5) (التوابع). قم بترطيب الطلاء قليلا بالهواء الساخن، و قم بإزالته باستخدام مكشطة نظيفة. يؤدي تأثير الحرارة لفترة طويلة إلى احتراق الطلاء، وتجعل إزالته صعبة. تؤدي الحرارة إلى ترطيب الكثير من مواد اللصق. عندما تسخن المادة اللاصقة يمكن فك الالتصاق أو إزالة فائض اللصق.

**إزالة الطلاء من إطار النافذة (انظر الصورة B)**  
⚠ **يتمتع استخدام منفذ وقاية الزجاج (6) (التوابع).** قد يتشكل خطر كسر الزجاج.

يمكن رفع اللاكهي عن السطوح المجسمة بواسطة ملوق ملائم ثم يزال بواسطة فرشاة معدنية.

**إذابة الصقيع عن أنابيب الماء (انظر الصورة C)**  
⚠ **تأكد قبل التسخين، من وجود أنابيب مياه أو عدمه.** إن أنابيب الماء لا تختلف بهيئتها الخارجية عن أنابيب الغاز. لا يجوز أبدا أن يتم تسخين أنابيب الغاز.

قم بتركيب المنفذ الزاوي (7) (التوابع). قم بتسخين المواضع المجعدة في المقام الأول بالسبر في اتجاه المدخل.

تُسَخَّن الأنابيب اللدائنية وأيضا الوصلات بين الأنابيب بحذر شديد لتجنب إتلافها.

**تغيير أشكال الأنابيب اللدائنية (انظر الصورة D)**  
قم بتركيب المنفذ العاكس (8) (التوابع). املأ المواسير البلاستيكية بالرمل، وأغلقها من الناحيتين لمنع انثناء الماسورة. قم بتسخين الماسورة بحرص مع تركيبها ذهابا وإيابا بالتساوي.

## اختبار الدرجة

يمكنك عن طريق مفتاح التشغيل والإطفاء (2) الاختيار بين الدرجات المختلفة:

UniversalHeat 600		EasyHeat 500	
درجة / لتر / دقيقة	°م	درجة / لتر / دقيقة	°م
200	50	-	-
350	300	240	300
500	600	450	500

### UniversalHeat 600:

⚠ لا يتغير عدد لفات المروحة وبالتالي صوت تشغيلها عند التحويل من 50 °م إلى 300 °م/600 °م.

تناسب الدرجة 50 °م تبريد قطع الشغل الساخنة أو تجفيف الألوان. كما يناسب أيضا تبريد العدة الكهربائية قبل الإيقاف أو قبل تغيير المنفذ الإضافي.

## إرشادات العمل

⚠ **اسحب القياس من مقبس الشبكة الكهربائية قبل إجراء أي عمل على العدة الكهربائية.**  
**إرشاد:** لا تقرب بالمنفذ (3) كثيرا من قطعة الشغل المرغوب معالجتها. قد يؤدي تكسد الهواء الناتج إلى فرط سخونة العدة الكهربائية.

### فك واقية الحرارة (UniversalHeat 600)

عند العمل في الأماكن شديدة الضيق يمكنك خلع واقية الحرارة (4) عن طريق إدارته.

⚠ **انتبه عند التعامل مع الفوهة الساخنة** يزداد خطر الاحتراق عند العمل بلا واقية الحرارة. لغرض خلع وتركيب واقية الحرارة (4) قم بإطفاء العدة الكهربائية واركها حتى تبرد.

يمكنك أيضا أن تدير العدة الكهربائية لفترة قصيرة بأدنى درجة حرارة يمكن ضبطها لكي تقوم بتبريدها بسرعة.

أدر واقية الحرارة باتجاه القفل المفتوح لفك واقية الحرارة (4).

لغرض التركيب ضع واقية الحرارة (4) وقم بتدويره باتجاه القفل المغلق.

## ركن العدة الكهربائية

اركن العدة الكهربائية على سطح التركيب (1)، من أجل تبريدها أو من أجل تسهيل العمل بواسطة اليدين الائنتين.

⚠ **مارس العمل بواسطة العدة الكهربائية بعد ركنها بحرص شديد!** قد تتعرض نفسك لحروق من خلال المنفذ الساخن أو تيار الهواء الساخن.

ضع العدة الكهربائية على سطح مستوي وثابت. وتأكد من عدم وجود إمكانية لسقوطها. قم بتأمين وإبعاد الكابل عن نطاق عمل العدة الكهربائية حتى لا يتسبب في سقوطها أو جرها لأسفل.

اطفئ العدة الكهربائية في حالة عدم استخدامها لفترة طويلة وانزع القياس الكهربائي.

## التخلص من العدة الكهربائية

ينبغي تسليم العدد الكهربائية والتوايح والعبوة إلى مركز معالجة النفايات بطريقة محافظة على البيئة. لا ترم العدد الكهربائية ضمن النفايات المنزلية.



### فقط لدول الاتحاد الأوروبي:

حسب التوجيه الأوروبي 2012/19/EU بصدد الأجهزة الكهربائية والإلكترونية القديمة وتطبيقه ضمن القانون المحلي، ينبغي جمع العدد الكهربائية التي لم تعد صالحة للاستعمال بشكل منفصل، وتسليمها لمركز يقوم بإعادة استغلالها بطريقة محافظة على البيئة.

## إزالة الأعشاب الضارة (انظر الصورة E)

قم بتركيب منفث التقليل (9) (التوايح). اختر أعلى درجة. وجه شعاع الحرارة إلى الأعشاب الضارة. وبذلك تموت الأعشاب الضارة في الأيام التالية. لا حاجة لأن تحترق الأعشاب الضارة بأكملها.

## الانكماش (انظر الصورة F)

قم بتركيب المنفث العاكس (8) (التوايح). اختر قطر الخرطوم الانكماش (10) (التوايح) المناسب لقطعة الشغل. سخن الخرطوم الانكماش بالتساوي حتى يلامس قطعة الشغل.

## الصيانة والخدمة

### الصيانة والتنظيف

◀ اسحب القابس من مقبس الشبكة الكهربائية قبل إجراء أي عمل على العدة الكهربائية.

◀ للعمل بشكل جيد وآمن حافظ دائما على نظافة العدة الكهربائية وفتحات التهوية.

إذا تطلب الأمر استبدال خط الإمداد، فينبغي أن يتم ذلك من قبل شركة Bosch أو من قبل مركز خدمة الزبائن المعتمد لشركة Bosch للعدد الكهربائية، لتجنب التعرض للمخاطر.

### خدمة العملاء واستشارات الاستخدام

يجيب مركز خدمة العملاء على الأسئلة المتعلقة بإصلاح المنتج وصيانتته، بالإضافة لقطع الغيار. تجد الرسوم التفصيلية والمعلومات الخاصة بقطع الغيار في الموقع: [www.bosch-pt.com](http://www.bosch-pt.com) يسر فريق Bosch لاستشارات الاستخدام مساعدتك إذا كان لديك أي استفسارات بخصوص منتجاتنا وملحقاتها.

يلزم ذكر رقم الصنف ذو الفئات العشر وفقا للوحة صنع المنتج عند إرسال أية استفسارات أو طلبيات قطع غيار.

### المغرب

Robert Bosch Morocco SARL

53، شارع الملازم محمد محروود

20300 الدار البيضاء

الهاتف: +212 5 29 31 43 27

البريد الإلكتروني: [sav.outillage@ma.bosch.com](mailto:sav.outillage@ma.bosch.com)



تجد المزيد من عناوين الخدمة تحت:

[www.bosch-pt.com/serviceaddresses](http://www.bosch-pt.com/serviceaddresses)



<b>de</b>	<b>EU-Konformitätserklärung</b> <b>Heißluftgebläse</b> Sachnummer	Wir erklären in alleiniger Verantwortung, dass die genannten Produkte allen einschlägigen Bestimmungen der nachfolgend aufgeführten Richtlinien und Verordnungen entsprechen und mit folgenden Normen übereinstimmen. Technische Unterlagen bei: *
<b>en</b>	<b>EU Declaration of Conformity</b> <b>Hot air gun</b> Article number	We declare under our sole responsibility that the stated products comply with all applicable provisions of the directives and regulations listed below and are in conformity with the following standards. Technical file at: *
<b>fr</b>	<b>Déclaration de conformité UE</b> <b>Décapeur thermique</b> N° d'article	Nous déclarons sous notre propre responsabilité que les produits décrits sont en conformité avec les directives, règlements normatifs et normes énumérés ci-dessous. Dossier technique auprès de: *
<b>es</b>	<b>Declaración de conformidad UE</b> <b>Decapador por aire caliente</b> Nº de artículo	Declaramos bajo nuestra exclusiva responsabilidad, que los productos nombrados cumplen con todas las disposiciones correspondientes de las Directivas y los Reglamentos mencionados a continuación y están en conformidad con las siguientes normas. Documentos técnicos de: *
<b>pt</b>	<b>Declaração de Conformidade UE</b> <b>Soprador de ar quente</b> N.º do produto	Declaramos sob nossa exclusiva responsabilidade que os produtos mencionados cumprem todas as disposições e os regulamentos indicados e estão em conformidade com as seguintes normas. Documentação técnica pertencente à: *
<b>it</b>	<b>Dichiarazione di conformità UE</b> <b>Termosoffiatore</b> Codice prodotto	Dichiariamo sotto la nostra piena responsabilità che i prodotti indicati sono conformi a tutte le disposizioni pertinenti delle Direttive e dei Regolamenti elencati di seguito, nonché alle seguenti Normative. Documentazione Tecnica presso: *
<b>nl</b>	<b>EU-conformiteitsverklaring</b> <b>Hotluchtpistool</b> Productnummer	Wij verklaren op eigen verantwoordelijkheid dat de genoemde producten voldoen aan alle desbetreffende bepalingen van de hierna genoemde richtlijnen en verordeningen en overeenstemmen met de volgende normen. Technisch dossier bij: *
<b>da</b>	<b>EU-overensstemmelseserklæring</b> <b>Varmluftpistol</b> Typenummer	Vi erklærer som eneansvarlige, at det beskrevne produkt er i overensstemmelse med alle gældende bestemmelser i følgende direktiver og forordninger og opfylder følgende standarder. Tekniske bilag ved: *
<b>sv</b>	<b>EU-konformitetsförklaring</b> <b>Varmluftsbå</b> Produktnummer	Vi förklarar under eget ansvar att de nämnda produkterna uppfyller kraven i alla gällande bestämmelser i de nedan angivna direktiven och förordningarna och att de stämmer överens med följande normer. Teknisk dokumentation: *
<b>no</b>	<b>EU-samsvarserklæring</b> <b>Varmluftpistol</b> Produktnummer	Vi erklærer under eneansvar at de nevnte produktene er i overensstemmelse med alle relevante bestemmelser i direktivene og forordningene nedenfor og med følgende standarder. Teknisk dokumentasjon hos: *
<b>fi</b>	<b>EU-vaatimustenmukaisuusvakuutus</b> <b>Kuumailmapuhallin</b> Tuotenumero	Vakuutamme täten, että mainitut tuotteet vastaavat kaikkia seuraavien direktiivien ja asetusten asiaankuuluvia vaatimuksia ja ovat seuraavien standardien vaatimusten mukaisia. Tekniset asiakirjat saatavana: *
<b>el</b>	<b>Δήλωση πιστότητας ΕΕ</b> <b>Καμινέτο θερμού αέρα</b> Αριθμός ευρετηρίου	Δηλώνουμε με αποκλειστική μας ευθύνη, ότι τα αναφερόμενα προϊόντα αντιστοιχούν σε όλες τις σχετικές διατάξεις των πιο κάτω αναφερόμενων οδηγιών και κανονισμών και ταυτίζονται με τα ακόλουθα πρότυπα. Τεχνικά έγγραφα στη: *
<b>tr</b>	<b>AB Uygunluk beyanı</b> <b>Sıcak hava tabancası</b> Ürün kodu	Tek sorumlu olarak, tanımlanan ürünün aşağıdaki yönetmelik ve direktiflerin geçerli bütün hükümlerine ve aşağıdaki standartlara uygun olduğunu beyan ederiz. Teknik belgelerin bulunduğu yer: *

<b>pl</b>	<b>Deklaracja zgodności UE</b> <b>Opalarka</b> Numer katalogowy	Oświadczamy z pełną odpowiedzialnością, że niniejsze produkty odpowiadają wszystkim wymaganiom poniżej wyszczególnionych dyrektyw i rozporządzeń, oraz że są zgodne z następującymi normami. Dokumentacja techniczna: *
<b>cs</b>	<b>EU prohlášení oshodě</b> <b>Horkovzdušná pistole</b> Objednací číslo	Prohlašujeme na výhradní zodpovědnost, že uvedený výrobek splňuje všechna příslušná ustanovení níže uvedených směrnic a nařízení a je v souladu s následujícími normami: Technické podklady u: *
<b>sk</b>	<b>EÚ vyhlásenie ozhode</b> <b>Teplovzdušná pištoľ</b> Vecné číslo	Vyhlasujeme na výhradnú zodpovednosť, že uvedený výrobok spĺňa všetky príslušné ustanovenia nižšie uvedených smerníc a nariadení a je v súlade s nasledujúcimi normami: Technické podklady má spoločnosť: *
<b>hu</b>	<b>EU konformitási nyilatkozat</b> <b>Hőlégfúvó pisztoly</b> Cikkszám	Egyedüli felelősséggel kijelentjük, hogy a megnevezett termék megfelelnek az alábbiakban felsorolásra kerülő irányelvek és rendeletek valamennyi idevágó előírásainak és megfelelnek a következő szabványoknak. Műszaki dokumentumok megőrzési pontja: *
<b>ru</b>	<b>Заявление о соответствии ЕС</b> <b>Технический фен</b> Товарный №	Мы заявляем под нашу единоличную ответственность, что названные продукты соответствуют всем действующим предписаниям нижеуказанных директив и распоряжений, а также нижеуказанных норм. Техническая документация хранится у: *
<b>uk</b>	<b>Заява про відповідність ЄС</b> <b>Гаряча повітродувка</b> Товарний номер	Мизаявляємо під нашу одноособову відповідальність, що названі вироби відповідають усім чинним положенням нищеозначених директив і розпоряджень, а також нищеозначеним нормам. Технічна документація зберігається у: *
<b>kk</b>	<b>ЕО сәйкестік мағлұдамасы</b> <b>Ыстық ауа құбыры</b> Өнім нөмірі	Өз жауапкершілікпен біз аталған өнімдер төменде жьылған директикалар мен жарлықтардың тиісті қағидаларына сәйкестігін және төмендегі нормаларға сай екенін білдіреміз. Техникалық құжаттар: *
<b>ro</b>	<b>Declarație de conformitate UE</b> <b>Suflantă cu aer cald</b> Număr de identificare	Declarăm pe proprie răspundere că produsele menționate corespund tuturor dispozițiilor relevante ale directivelor și reglementărilor enumerate în cele ce urmează și sunt în conformitate cu următoarele standarde. Documentație tehnică la: *
<b>bg</b>	<b>ЕС декларация за съответствие</b> <b>Пистолет за горещ въздух</b> Каталоген номер	С пълна отговорност ние декларираме, че посочените продукти отговарят на всички валидни изисквания на директивите и разпоредбите по-долу и съответства на следните стандарти. Техническа документация при: *
<b>mk</b>	<b>EU-Изјава за сообразност</b> <b>Дувалка за топол воздух</b> Број на дел/артикл	Со целосна одговорност изјавуваме, дека опишаните производи се во согласност со сите релевантни одредби на следните регулативи и прописи и се во согласност со следните норми. Техничка документација кај: *
<b>sr</b>	<b>EU-izjava o usaglašenosti</b> <b>Duvajka za vrelli vazduh</b> Broj predmeta	Na sopstvenu odgovornost izjavljujemo, da navedeni proizvodi odgovaraju svim dotičnim odredbama naknadno navedenih smernica u uredaba i da su u skladu sa sledećim standardima. Tehnička dokumentacija kod: *
<b>sl</b>	<b>Izjava o skladnosti EU</b> <b>Ventilator za vroč zrak</b> Številka artikla	Izjavljamo pod izključno odgovornostjo, da je omenjen izdelek v skladu z vsemi relevantnimi določili direktiv in uredb ter ustreza naslednjim standardom. Tehnična dokumentacija pri: *
<b>hr</b>	<b>EU izjava o sukladnosti</b> <b>Puhalo vrućeg zraka</b> Kataloški br.	Pod punom odgovornošću izjavljujemo da navedeni proizvodi odgovaraju svim relevantnim odredbama direktiva i propisima navedenima u nastavku i da su sukladni sa sljedećim normama. Tehnička dokumentacija se može dobiti kod: *
<b>et</b>	<b>EL-vastavusdeklaratsioon</b>	Kinnitame ainuvastutatatena, et nimetatud tooted vastavad järgnevalt loetletud direktiivide ja määruste kõikidele asjaomastele nõuetele ja on kooskõlas

<b>Kuumaõhupuhurid</b>	Tootenumber	järgmiste normidega. Tehnilised dokumendid saadaval: *	
<b>iv Deklarācija par atbilstību ES standartiem</b>	<b>Karsta gaisa pūtējs</b>	Izstrādājuma numurs	Mēs ar pilnu atbildību paziņojam, ka šeit aplūkoti izstrādājumi atbilst visiem tālāk minētajās direktīvās un rīkojumos ietvertajām saistošajām nostādņēm, kā arī sekojošiem standartiem. Tehniskā dokumentācija no: *
<b>It ES atitiktās deklarācija</b>	<b>Karšto oro orapūtē</b>	Gaminio numeris	Atsakingai pareiškiame, kad išvardyti gaminiai atitinka visus privalomus žemiau nurodytų direktyvų ir reglamentų reikalavimus ir šiuos standartus. Techninė dokumentacija saugoma: *
<b>EasyHeat 500</b>	<b>3 603 BA6 0..</b>		2006/42/EC 2014/30/EU 2011/65/EU
<b>UniversalHeat 600</b>	<b>3 603 BA6 1..</b>		EN 60335-1:2012+A11:2014+A13:2017+A1:2019+A14:2019+A2:2019 EN 60335-2-45:2002+A1:2008+A2:2012 EN 55014-1:2017+A11:2020 EN 55014-2:2015 EN IEC 61000-3-2:2019 EN 61000-3-3:2013+A1:2019 EN IEC 63000:2018
			<b>BOSCH</b>
		* Robert Bosch Power Tools GmbH (PT/ECS) 70538 Stuttgart GERMANY	
		Henk Becker Executive Vice President Engineering and Manufacturing	Helmut Heinzelmann Head of Product Certification
			
		Robert Bosch Power Tools GmbH, 70538 Stuttgart, GERMANY Stuttgart, 05.10.2020	