

Fiche technique | Numéro d'article: 222-415

Borne pour boîte de dérivation; Borne pour 5 conducteurs; avec leviers de manipulation; Température max. d'utilisation continue, 85 °C



www.wago.com/222-415



RoHS Compliant

[BOMcheck.net](https://www.bomcheck.net)

Couleur: ■

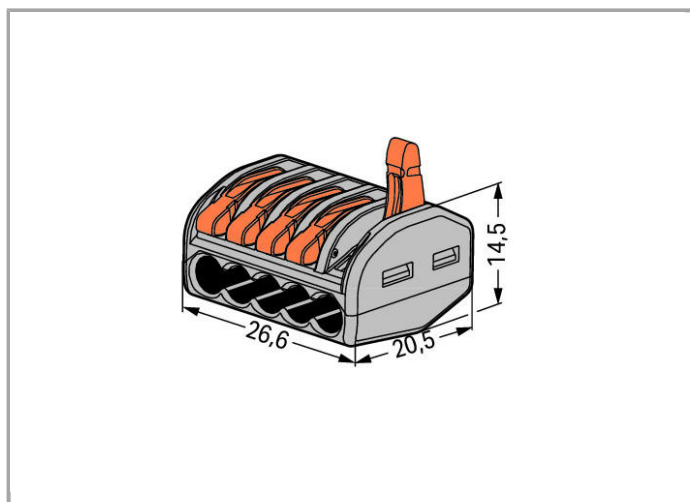

Données

Données électriques

Ratings per IEC/EN 60664-1

Tension de référence (II / 2)	400 V
Tension assignée de tenue aux chocs (II / 2)	4 kV



Courant	32 A
Légende Données de référence	(II / 2) Δ Overvoltage category II / Pollution degree 2

Données de raccordement

Technique de connexion	CAGE CLAMP®
Type d'actionnement	Levier de manipulation
Matière plastique conducteur raccordable	Cuivre aluminium
Conducteur rigide	0,08 ... 2,5 mm ² / 28 ... 12 AWG
conducteurs semi-rigides	0,08 ... 2,5 mm ² / 28 ... 12 AWG
Conducteur souple	0,08 ... 4 mm ² / 28 ... 12 AWG
Longueur de dénudage	9 ... 10 mm / 0.35 ... 0.39 inch
Nombre total des points de serrage	5
Nombre total des potentiels	1
Type de câblage	Câblage latéral

Données géométriques

Largeur	26,6 mm / 1.047 inch
Hauteur	14,5 mm / 0.571 inch
Profondeur	20,5 mm / 0.807 inch

Données du matériau

Couleur	gris
Classe d'inflammabilité selon UL94	V2
Charge calorifique	0.13 MJ
Poids	6.581 g

Conditions d'environnement

Température ambiante (fonctionnement)	40 °C
---------------------------------------	-------

Dates commerciales

Country of origin	DE
GTIN	4044918464956
Product Group	7 (Push Wire Conn.)



Autorisations / certificats

Approbations spécifiques au pays



Logo	Approbation	Nom du certificat
	ENEC 15 UL International Demko A/S	ENEC-01360



Approbations de navire



Logo	Approbation	Nom du certificat
	ABS American Bureau of Shipping	15-HG1419918-PDA
	LR Lloyds Register	04/20013 (E4)
	LR Lloyds Register	04/20013 (E6)

Approbations UL

Logo	Approbation	Nom du certificat
	UL UL International Germany GmbH	E69654
	UL Underwriters Laboratories Inc.	E201573

Produits correspondants

Mounting adapter

	N° art.: 222-500 Adaptateur de fixation; Série 222; pour montage sur rail 35/montage par vis	www.wago.com/222-500
	N° art.: 222-505 Plaque de décharge de traction; pour adaptateur de fixation; Série 221 ou 222, encliquetable	www.wago.com/222-505
	N° art.: 222-510 Adaptateur coudé universel; en combinaison avec un adaptateur de fixation; 221-500 ou 222-500; pour montage sur rail DIN 35	www.wago.com/222-510

General accessories

	N° art.: 249-130 Seringue de remplissage; Contenu : 20 ml de pâte de contact Alu-Plus	www.wago.com/249-130
--	---	--



Téléchargements

Documentation

Bid Text

222-415	9 mars 2018	DOC	Téléchargement
Reihenklennen, Verbindungsklennen		25,6 kB	

smartDATA

CAD data

3D Download 222-415		URL	Téléchargement
---------------------	--	-----	----------------

Sous réserve de modifications.